

**Washing Machine**  
**Plně automatická pračka**  
**Automatická pračka**  
**Pralka automatyczna**

**WMB 61242 PT**  
**WMB 61042 PT**

**BEKO**

# 1 Warnings

## General Safety

- Never place your machine on a carpet covered floor. Otherwise, lack of airflow from below of your machine may cause electrical parts to overheat. This may cause problems with your washing machine.
- If the power cable or mains plug is damaged you must call Authorized Service for repair.
- Fit the drain hose into the discharge housing securely to prevent any water leakage and to allow machine to take in and discharge water as required. It is very important that the water intake and drain hoses are not folded, squeezed, or broken when the appliance is pushed into place after it is installed or cleaned.
- Your washing machine is designed to continue operating when the power restores after a power interruption. The machine will resume its program when the power restores. Press the "Start/Pause/Cancel" button for 3 seconds to cancel the program (See, Canceling a Program)
- There may be some water in your machine when you receive it. This is from the quality control process and is normal. It is not harmful to your machine.
- Some problems you may encounter may be caused by the infrastructure. Press "Start/Pause/Cancel" button for 3 seconds to cancel the program set in your machine before calling the authorized service.

## First Use

- Carry out your first washing process without loading your machine and with detergent under "Cottons 90°C" program.
- Ensure that the cold and hot water connections are made correctly when installing your machine.
- If the current fuse or circuit breaker is less than 16 Amperes, please have a qualified electrician install a 16 Ampere fuse or circuit breaker.
- While using with or without a transformer, do not neglect to have the grounding installation laid by a qualified electrician. Our company shall not be liable for any damages that may arise when the machine is used on a line without grounding.
- Keep the packaging materials out of reach of children or dispose them by classifying according to waste directives.

## Intended use

- This product has been designed for home use.
- The appliance may only be used for washing and rinsing of textiles that are marked accordingly.
- This appliance is not intended for use by persons (including children) with reduced

physical, sensory or mental capabilities, or lack of experience and knowledge, unless they have been given supervision or instruction concerning use of the appliance by a person responsible for their safety.

## Safety instructions

- This appliance must be connected to an earthed outlet protected by a fuse of suitable capacity.
- The supply and draining hoses must always be securely fastened and remain in an undamaged state.
- Fit the draining hose to a washbasin or bathtub securely before starting up your machine. There may be a risk of being scalded due to high washing temperatures!
- Never open the loading door or remove the filter while there is still water in the drum.
- Unplug the machine when it is not in use.
- Never wash down the appliance with a water hose! There is the risk of electric shock!
- Never touch the plug with wet hands. Do not operate the machine if the power cord or plug is damaged.
- For malfunctions that cannot be solved by information in the operating manual:
- Turn off the machine, unplug it, turn off the water tap and contact an authorized service agent. You may refer to your local agent or solid waste collection center in your municipality to learn how to dispose of your machine.

## If there are children in your house...

- Keep children away from the machine when it is operating. Do not let them tamper with the machine.
- Close the loading door when you leave the area where the machine is located.

## 2 Installation

### Removing packaging reinforcement

Tilt the machine to remove the packaging reinforcement. Remove the packaging reinforcement by pulling the ribbon.

### Opening the transportation locks

 Transportation safety bolts must be removed before operating the washing machine!

- Otherwise, the machine will be damaged!
1. Loosen all the bolts with a spanner until they rotate freely ("C")
  2. Remove transportation safety bolts by turning them gently.
  3. Fit the covers (supplied in the bag with the Operation Manual) into the holes on the rear panel. ("P")

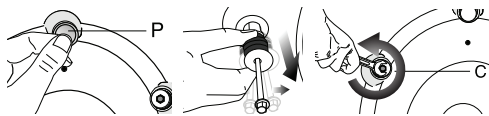

**i** Keep the transportation safety bolts in a safe place to reuse when the washing machine needs to be moved again in the future.

**i** Never move the appliance without the transportation safety bolts properly fixed in place!

### Adjusting the feet

**⚠** Do not use any tools to loosen the lock nuts. Otherwise, they can be damaged.

1. Manually (by hand) loosen the lock nuts on the feet.
2. Adjust them until the machine stands level and firmly.
3. Important: Tighten all lock nuts up again.

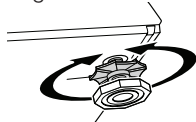

### Connecting to the water supply.

Important:

- The water supply pressure required to run the machine must be 1-10 bar (0,1 – 1 MPa).
- Connect the special hoses supplied with the machine to the water intake valves on the machine.

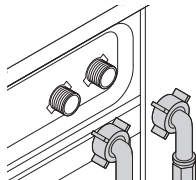

- If you are going to use your double water-inlet machine as a single (cold) water-inlet unit, you must install the stopper\*, supplied with your machine to the hot water valve.
- If you want to use both water inlets of the product, you can connect the hot water hose after removing the stopper and gasket group from the hot water valve.

\* Applies for the products supplied with a blind stopper group.

- Models with a single water inlet should not be connected to the hot water tap.

When returning the appliance to its place after maintenance or cleaning, care should be taken not to fold, squeeze or block the hoses.

### Connecting to the drain

The water discharge hose can be attached to the edge of a washbasin or bathtub. The drain hose should be firmly fitted into the drain as to not get out of its housing.

Important:

- The end of the drain hose must be directly connected to the wastewater drain or to the washbasin.
- The hose should be attached to a height of at least 40 cm, and 100 cm at most.
- In case the hose is elevated after laying it on the floor level or close to the ground (less than 40 cm above the ground), water discharge becomes more difficult and the laundry may come out wet.

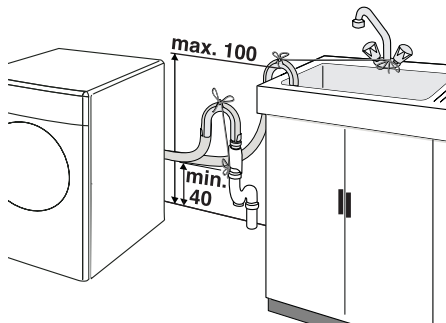

- The hose should be pushed into the drainage for more than 15 cm. If it is too long you may have it shortened.
- The maximum length of the combined hoses must not be longer than 3.2 m.

### Electrical connection

Connect the machine to an earthed outlet protected by a fuse of suitable capacity.

Important:

- Connection should comply with national regulations.
- The voltage and the allowed fuse protection are specified in the section "Technical Specifications".
- The specified voltage must be equal to your mains voltage.
- Connection via extension cords or multi-plugs should not be made.
- ⚠** A damaged power cable must be replaced by a qualified electrician.
- ⚠** The appliance must not be operated unless it is repaired! There is the risk of electric shock!

### 3 Initial preparations for washing

#### Preparing clothes for washing

Laundry items with metal attachments such as, bras, belt buckles and metal buttons will damage the machine. Remove metal attachments or place the items in a clothing bag, pillow case, or something similar.

- Sort the laundry according to type of fabric, color, and degree of soiling and permissible water temperature. Always follow the advice on the garment labels.
- Place small items like infants' socks and nylon stockings, etc. in a laundry bag, pillow case or something similar. This will also save your laundry from getting lost.
- Wash "machine washable" or "hand washable" labeled products only with an appropriate program.
- Do not wash colors and whites together. New, dark colored cottons may release a lot of dye. Wash them separately.
- Use only dyes/color changers and lime removers suitable for machine wash. Always follow the instructions on the packaging.
- Wash trousers and delicate clothes turned inside out.

#### Correct load capacity

**i** Please follow the information in the "Program Selection Table". Washing results will degrade when the machine is overloaded.

#### Loading door

The door locks during program operation and the Door Locked Symbol lights up. The door can be opened when the symbol fades out.

#### Detergents and softeners

##### Detergent Drawer

The detergent drawer is composed of three compartments:

The detergent dispenser may be in two different types according to the model of your machine.

- (I) for prewash
- (II) for main wash
- (III) siphon
- (☼) for softener

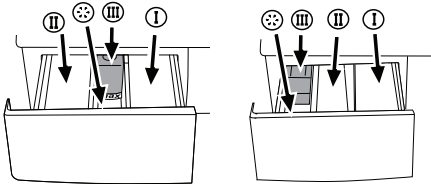

#### Detergent, softener and other cleaning agents

Add detergent and softener before starting the washing program.

Never open the detergent dispenser drawer while the washing program is running!

When using a program without pre-wash, no detergent should be put into the pre-wash compartment (Compartment no. I).

#### Detergent quantity

The amount of washing detergent to be used depends on the amount of laundry, the degree of soiling and water hardness.

- Do not use amounts exceeding the quantities recommended on the package to avoid problems of excessive foam, poor rinsing, financial savings and finally, environmental protection.
- Never exceed the (> max <) level marking; otherwise, the softener will be wasted without being used.
- Do not use liquid detergent if you want to wash using the time delay feature.

# 4 Selecting a Program and Operating Your Machine

## Control panel

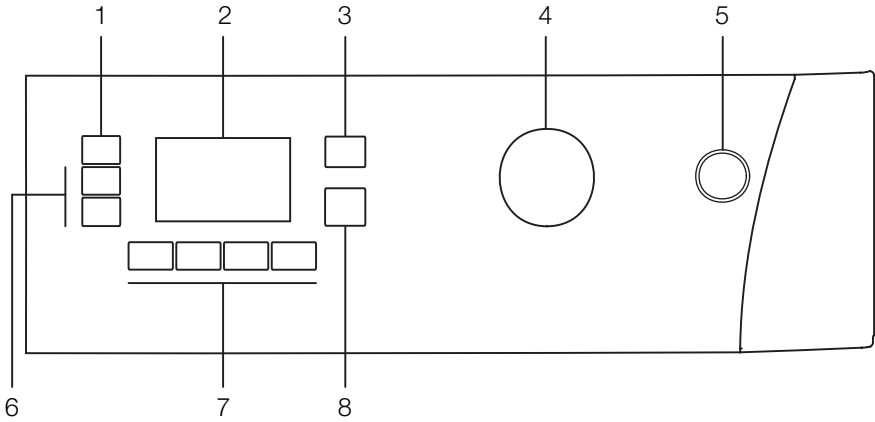

- 1 - Spin Speed Adjustment Button
- 2 - Display
- 3 - Temperature Adjustment Button
- 4 - Program Selection Knob

- 5 - On/Off Button
- 6 - Time Delaying Button (+/-)
- 7 - Auxiliary Function Buttons
- 8 - Start/Pause/Cancel Button

### Display symbols

- a - Spin Symbol
- b - Spin Speed Indicator
- c - Water cut-off symbol (According to your machine's model)
- d - Economy Symbol
- e - Temperature Indicator
- f - Temperature Symbol
- g - Door Locked Symbol
- h - Standby Symbol
- i - Start Symbol
- j - Auxiliary Function Symbols
- k - Remaining Time and Delaying Time Indicator
- l - Program Indicator Symbols (pre-wash/main wash/rinse/softener/spin)
- m - Time Delaying Symbol

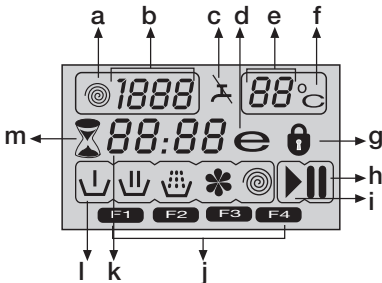

### Turning the machine on

Plug in your machine. Turn the tap on completely. Check if the hoses are connected tightly. Place the laundry in the machine. Add detergent and softener. Press the "On/Off" button.

### Program selection

Select the appropriate program from the program table according to type, amount and degree of soiling of the laundry and washing temperatures. Turn the Program Selection Knob to the program mode that you wish to wash your laundry.

The recommended temperature and spin speed for the selected program appear. Press "Start/Pause/Cancel" button to start the program.

### Main programs

Depending on the type of textile, the following main programs are available:

#### • Cottons

You can wash your durable clothes with this program. Your laundry will be washed with vigorous washing movements during a longer washing cycle. It is recommended for your cotton items (such as bed sheets, duvet and pillowcase sets, bathrobes, underclothing, etc.).

#### • Synthetics

You can wash your less durable clothes on this program. Gentler washing movements and a shorter washing cycle is used compared to the "Cottons" program. It is recommended for your synthetic clothes (such as shirts, blouses,

synthetic/cotton blended garments, etc.). For curtains and lace, the "Synthetic 40" program with pre-wash and anti-creasing functions selected is recommended. Detergent should not be put in the pre-wash compartment. Less detergent should be put in the main wash compartment as loose knit fabrics (lace) foam too much due to its meshed structure.

#### • **Woolens**

You can wash your machine-washable woolen garments on this program. Wash by selecting the proper temperature according to the labels of your clothes. It is recommended to use appropriate detergents for woolens.

#### **Additional programs**

For special cases, there are also extra programs available:

**i** Additional programs may differ according to the model of your machine.

#### • **Cotton Economic**

You may wash your laundry to be washed in cottons program in longer periods which ensure very good washing performance.

**i** Cottons economy program consumes less energy compared to other cottons programs.

#### • **Babycare**

Increased hygiene is provided by a longer heating period and an additional rinse cycle. It is recommended for baby clothes and clothes worn by allergic people.

#### • **Hand wash**

You can wash your woolen/delicate clothes that bear "not machine- washable" labels for which hand wash is recommended on this program. It washes the laundry with very tender washing movements without damaging your clothes.

#### • **Daily express**

You can use this program to quickly wash a small number of lightly soiled and unstained cotton garments. E.g.: bathrobes, duvet covers, sport wear, daily clothes and etc. used only once.

#### • **Express 14**

You can use this program to quickly wash a small number of lightly soiled and unstained cotton garments. E.g.: bathrobes, duvet covers, sport wear, daily clothes and etc. used only once.

#### • **Darkcare**

Use this programme to wash your dark coloured laundry, or the coloured laundry that you do not want them get faded. This programme washes your laundry with low mechanical movements and at low temperature. We recommend you to use liquid detergent or woolen shampoo for dark coloured laundry.

#### • **Mix**

You can use this program to wash cottons and synthetics together. There is no need to sort them.

#### • **Shirts**

You can use this program to wash the shirts made

of cotton, synthetic and synthetic blended fabrics.

#### • **Freshen Up**

You can use "Refreshing" program to remove odors from laundry that are used only for once and do not have any spots or dirt on them.

#### • **Eco clean 20 (Eco Clean)**

You can use this program, which is more sensitive to environment and natural resources, to wash lightly soiled and unspotted cotton laundry (max 3.5 kg) in a short time and economical way. It is suggested to use liquid or gel washing detergents.

#### • **Self Clean**

It is suggested to run this program with certain intervals (e.g. once in 1 or 2 months) for the self-cleaning of your machine. This program must certainly be run without any laundry in the machine. Make sure that the machine is empty before starting the program. For more effective cleaning, you can run the program by adding powder lime remover for washing machines into compartment II of the detergent drawer. After the program is completed, leave the door ajar to allow the inside of the machine get dry.

**i** This is not a program for washing laundry. This is a maintenance program for the machine.

**i** Never use this program if there is something in your machine.

**i** When this feature is started your machine senses the load inside of it automatically, if any, and interrupts the program.

#### **Economy Symbol**

Shows energy saving programs and temperature selections.

As "Intensive" and "Hygiene" programs are long programs with higher temperature selections to ensure hygiene, "Economy" Symbol will not light up.

#### **Special programs**

For specific applications, select any of the following programs:

#### • **Rinse**

This program is used when you want to rinse or starch separately.

#### • **Spin + Drain**

This program spins with maximum possible rpm in the default setting after the water drains from the machine.

**i** Use a lower spin speed for delicate laundries.

#### **Temperature selection**

Whenever a new program is selected, the temperature anticipated for that program appears on the temperature indicator.

To change the temperature, press the temperature button. Temperature decreases in 10° increments. Cold selection is shown with "-" symbol.

90°C	Normally soiled, white cottons and linens. (Ex.: coffee table covers, tablecloths, towels, bed sheets)
60°C	Normally soiled, fade proof colored linens, cottons or synthetic clothes (Ex.: shirts, nightgowns, pajamas) and lightly soiled white linen clothes (Ex.: underwear)
40°C 30°C Cold	Blended clothes including synthetics and woolens as well as delicates.

### Spin Speed selection

Whenever a new program is selected, the maximum spin speed of the selected program is displayed on the spin speed indicator.

To decrease the spin speed, press the “Spin” button. Spin speed decreases gradually. Then, rinse hold and no spin options are shown respectively.

Rinse hold is shown with “” and no spin is shown with “. .” symbols.

If you are not going to unload your clothes immediately after the cycle, you may use rinse hold function in order to prevent your clothes become wrinkled when there is no water in the machine. With this function, your laundry is kept in the final rinsing water. If you want to spin your laundry after the rinse hold function:

- Adjust the spin speed.
- Press “Start/Pause/Cancel” button. Program resumes. Your machine drains the water and spins your laundry.

You can use no spin function in order to drain the water without spinning at the end of the program.

## Program and consumption table

EN						Auxiliary functions						
Programme (°C)		Max. Load (kg)	Water Consumption (l)	Energy Consumption (kWh)	Max. Speed***	Prewash	Quick Wash	Rinse Plus	Anti-Creasing	Rinse Hold	Pet hair removal	Selectable temperature range °C
Cottons	90	6	65	2.10	1600	•	•	•	•	•	•	90-Cold
Cottons	60	6	63	1.40	1600	•	•	•	•	•	•	90-Cold
Cottons	40	6	63	0.80	1600	•	•	•	•	•	•	90-Cold
Babycare	90	6	60	2.00	1600			*		•		90-30
Cotton Economic	60**	6	47	0.90	1600	•	•	•	•	•	•	60-Cold
Cotton Economic	40	6	54	0.70	1600	•	•	•	•	•	•	60-Cold
Synthetics	60	3	45	1.09	1000	•	•	•	•	•	•	60-Cold
Synthetics	40	3	45	0.45	1000	•	•	•	•	•	•	60-Cold
Eco Clean	20	3.5	35	0.16	1600					•		20
Mix	40	3	45	0.50	1000	•	•	•	•	•	•	40-Cold
Shirts	40	3	45	0.50	800	•	•	•	*	•		60-Cold
Express 14	30	2	35	0.10	1400			•		•		30-Cold
Daily express	90	6	60	1.80	1400			•		•		90-Cold
Daily express	60	6	60	1.00	1400			•		•		90-Cold
Daily express	30	6	70	0.20	1400			•		•		90-Cold
Woollens	40	1.5	42	0.20	1000			•		•		40-Cold
Hand wash	30	1	30	0.15	1000							30-Cold
Darkcare	40	3	65	0.55	1000			*		•		40-Cold
Self Clean	70	-	90	1.70	800			*				70
Freshen Up	-	2	20	0.03	1000					•		-

• : Selectable

\* : Automatically selected, not cancellable.

\*\* : Energy Label program (EN 60456)

\*\*\* If maximum spin speed of your machine is lower, selection may be made until maximum spin speed.

- : See program description for maximum load.

**i** The auxiliary functions in the table vary according to the model of your machine.

**i** Water and power consumption and program duration differ from the table subject to changes in water pressure, water hardness and temperature, ambient temperature, type and amount of laundry, selection of auxiliary functions, and changes in supply voltage.

**i** Program duration will be displayed on the screen of your machine according to your selection.



## Auxiliary functions

### Auxiliary function selection

If an auxiliary function that should not be selected together with a previously selected function is chosen, the first selected function will be cancelled and the last auxiliary function selection will remain active.

Ex.: If you want to select pre-wash first and then quick wash, pre-wash will be cancelled and quick wash will remain active.

Auxiliary function that is not compatible with the program cannot be selected. (see, "Program Selection Table")

#### • Prewash

When you select this function, the display will indicate "F1" symbol.

- A pre-wash is only worthwhile for heavily soiled laundry. Without pre-wash you save energy, water, detergent and time.
- Pre-wash without detergent is recommended for lace and curtains.

#### • Quick Wash

With this function, the wash time is shortened. "F2" symbol lights up on the display.

- Use this function for smaller amounts or slightly soiled laundries.

#### • Rinse Plus

When this function is selected, washing and rinsing is performed with plenty of water. "F3" symbol lights up on the display.

#### • Anti-Creasing

With this function, drum movement will be lessened to prevent creasing and spinning speed is limited. In addition, washing is carried out at a higher water level. "F4" symbol lights up on the display.

- Use this function for delicate laundries that crease easily.

 Whenever you select this auxiliary function, load your machine with half of the maximum laundry specified in the program table.

#### • Pet hair removal

This function helps you to remove the pet hairs that remain on your clothes.

When this function is selected, your machine adds pre-wash and additional rinsing steps to the normal program cycle. Thus, pet hairs are removed more effectively by performing the washing with more water (30%).

 Never wash your pets in your washing machine.

#### Time display

The display shows the time remaining for the program to complete while a program is running. Time is displayed in hours and minutes as "01:30".

#### Time delay

With the "Time delay" function you can delay the program start up to 24 hours. Setting can be

made in intervals of 30 minutes.

Open the loading door, place the laundry inside and fill detergent drawer. Set the washing program, temperature, spin speed and, if required, select the auxiliary functions. Press "Time delaying" buttons "+" and "-" to set your desired time delay. The Time delaying symbol will flash. Press "Start/Pause/Cancel" button. Then the time delay starts to count down. The Time delaying symbol will light up. The Start symbol will light up.

The ":" in the middle of the displayed time delay will start to flash.

- More laundry may be loaded or taken out during the time delay period. At the end of the time delay countdown process, time delaying symbol fades and the washing starts as the program duration is displayed.

#### Changing the delay time

If you want to change the time during the countdown:

Press "Start/Pause/Cancel" button. ":" in the middle of the screen will stop flashing. The Standby symbol will light up. The Time delaying symbol will flash. The Start Symbol will fade. Press "Time delaying" buttons "+" or "-" to set your desired time delay. Press "Start/Pause/Cancel" button. The Time delaying symbol will light up. The Standby symbol will fade. The Start symbol will light up. The ":" in the middle of the displayed time delay will start to flash.

#### Canceling the time delay

If you want to cancel the time delay countdown and start the program immediately:

Press "Start/Pause/Cancel" button. The ":" in the middle of the displayed time delay will stop flashing. Start symbol will fade. The standby symbol and the time delaying symbol will flash. Press time delaying button "-" to decrease the desired time delay. Program duration after 30 minutes shall be displayed. Press Start/Pause/Cancel Button to start the program.

#### Starting the Program

Press Start/Pause/Cancel button to start the program. The start symbol which indicates that the program has started will light up. The door locks and the door locked symbol will light up. The Symbol of the relevant step (prewash, main wash, rinse, softener and spin) that the program has started from will light up.

#### Changing the selections after the program has started

The selected spin speed and program temperature fade out. An empty frame appears.

When the "Program selection" button is brought to the appropriate position, rpm and temperature data reappear.

#### Switching the machine to standby mode

The machine is switched to standby mode by pressing "Start/Pause/Cancel" button momentarily.

The Standby symbol which indicates the machine is in standby mode lights up and the start symbol that shows the program has started and is still continuing fades out.

### Selecting or canceling an auxiliary function in pause mode

Auxiliary functions can be cancelled or selected in accordance with the step the program is at.

### Adding/removing laundry in pause mode

The door can be opened if the water level is suitable. The door locked symbol will light up until the door is suitable for opening. This symbol will fade out as soon as the door is allowed to open. Laundry may be added / taken out by opening the door.

### Door lock

The Door Locked Symbol lights up when the loading door is locked. This symbol will flash until the door is allowed to open. Do not force the door at this stage. This symbol will fade out as soon as the door is allowed to open. You may open the door after the symbol fades out.

### Child-proof lock

Protect the appliance from being tampered by children by means of the child-proof lock. In this case, no change can be made in the running program.

**i** Your machine can be turned on and off with On/Off button while the child-proof lock is activated. In this case, your machine will resume its program with child-proof lock activated.

The machine is switched to child-lock by pressing the 2nd and 4th auxiliary functions for 3 sec. "C:on" (Child-proof lock is activated) label appears on the display.

The same symbol will also be displayed whenever any button is pressed while the machine is child-locked.

To deactivate the child-proof lock, press the 2nd and 4th auxiliary function buttons for 3 sec.

"C:OFF" (Child-proof lock is deactivated) label appears on the screen.

### Ending the program through canceling

"Start/Pause/Cancel" button is pressed for 3 seconds to cancel the program. Start symbol will flash during cancellation. After cancellation, the symbol of the corresponding step at which the cancellation was made will remain lit and "End" will appear on the screen.

### End of program

When the program is finished, the symbols of the relevant steps will remain lit up and the auxiliary function, spin and temperature data selected at the start-up of the program will remain selected. "End" will appear on the display.

## 5 Maintenance and cleaning

### Detergent Drawer

Remove any powder residue buildup in the drawer. To do this;

1. Press the dotted point on the siphon in the softener compartment and pull towards you until the compartment is removed from the machine.

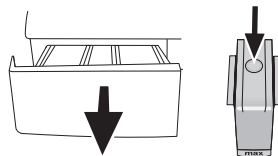

- i** If more than a normal amount of water and softener mixture starts to gather in the softener compartment, the siphon must be cleaned.
2. Wash the dispenser drawer and the siphon with plenty of lukewarm water in a washbasin.
3. Replace the drawer into its housing after cleaning. Check if the siphon is in its original location.

### Inlet water filters

There is a filter at the end of each water intake valve at the back side of the machine and also at the end of each water intake hose where they are connected to the tap. These filters prevent the foreign substances and dirt in the water to enter into the machine. Filters should be cleaned as they get dirty.

- Close the taps.

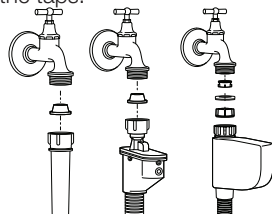

- Remove the nuts of the water intake hoses to clean the surfaces of the filters on the water intake valves with an appropriate brush.
- If the filters are very dirty, you can pull them out by means of pliers and clean them.
- Take out the filters on the flat ends of the water intake hoses together with the gaskets and clean thoroughly under streaming water.
- Replace the gaskets and filters carefully to their places and tighten the hose nuts by hand.

### Draining any remaining water and cleaning the pump filter

Your product is equipped with a filter system which ensures a cleaner water discharge that extends

pump life by preventing solid items such as buttons, coins and fabric fibers from clogging the pump propeller during discharge of the washing water.

- If your machine fails to drain the water, the pump filter may be clogged. You may have to clean it every 2 years or whenever it is plugged. Water must be drained off to clean the pump filter.

In addition, water may have to be drained off completely in the following cases:

- before transporting the machine (e.g. when moving house)
- when there is the danger of frost

In order to clean the dirty filter and discharge the water;

1- Unplug the machine to cut off the supply power.

 There may be water at 90°C in the machine. Therefore, the filter must be cleaned only after the inside water is cooled down to avoid hazard of scalding.

2- Open the filter cap. The filter cap may be composed of one or two pieces according to the model of your machine.

If it is composed of two pieces, press the tab on the filter cap downwards and pull the piece out towards yourself.

If it is composed of one piece, hold it from both sides and open it by pulling out.

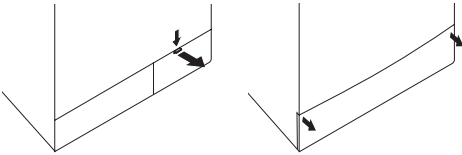

3- An emergency drain hose is supplied with some of our models. Others are not supplied with this item.

If your product is supplied with an emergency drain hose, do the following as shown in the figure below:

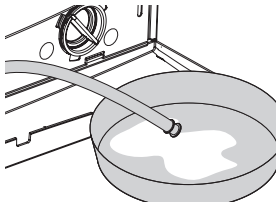

- Pull out the pump outlet hose from its housing.
- Place a large container at the end of the hose. Drain the water off into the container by pulling out the plug at the end of the hose. If the amount of water to be drained off is greater than the volume of the container, replace the plug, pour the water out, then resume the draining process.

- After draining process is completed, replace the plug into the end of the hose and fit the hose back into its place.

If your product is not supplied with an emergency drain hose, do the following as shown in the figure below:

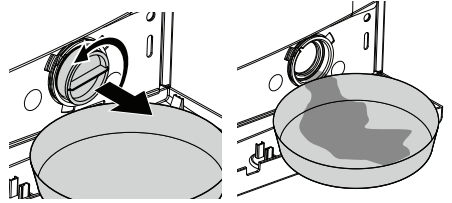

- Place a large container in front of the filter to receive water flowing from the filter.
- Loosen pump filter (anticlockwise) until water starts to flow out of it. Direct the flowing water into the container you have placed in front of the filter. You can use a piece of cloth to absorb any spilled water.
- When there is no water left, turn the pump filter until it is completely loose and remove it.
- Clean any residues inside the filter as well as fibers, if any, around the propeller region.
- If your product has a water jet feature, be sure to fit the filter into its housing in the pump. Never force the filter while replacing it into its housing. Fit the filter fully into its housing; otherwise, water may leak from the filter cap.

4- Close the filter cap.

Close the two-piece filter cap of your product by pushing the tab on it.

Close the one-piece filter cap of your product by fitting the tabs on the bottom into their positions and pushing the upper part of it.

## 6 Solution suggestions for problems

Cause	Explanation / Suggestion
Program cannot be started or selected.	
<ul style="list-style-type: none"> <li>Machine may have switched to self protection mode due to an infrastructure problem (such as line voltage, water pressure, etc.).</li> </ul>	<ul style="list-style-type: none"> <li>Reset your machine by pressing "Start/Pause/Cancel" button for 3 seconds. (see, Canceling a Program)</li> </ul>
There is water coming from the bottom of the machine.	
<ul style="list-style-type: none"> <li>There might be problems with hoses or the pump filter.</li> </ul>	<ul style="list-style-type: none"> <li>Be sure the seals of the water inlet hoses are securely fitted.</li> <li>Tightly attach the drain hose to the tap.</li> <li>Make sure that the pump filter is completely closed.</li> </ul>
Machine stopped shortly after the program started.	
<ul style="list-style-type: none"> <li>Machine can stop temporarily due to low voltage.</li> </ul>	<ul style="list-style-type: none"> <li>It will resume operating when the voltage is back to the normal level.</li> </ul>
It continuously spins. Remaining time does not count down. (For models with a display)	
<ul style="list-style-type: none"> <li>There may be an imbalance of laundry in the machine.</li> </ul>	<ul style="list-style-type: none"> <li>The automatic spin correction system might have been activated due to the unbalanced distribution of the laundry in the drum.</li> <li>The laundry in the drum may be clustered (bundled laundry in a bag). Laundry should be rearranged and re-spun.</li> <li>No spinning is performed when the laundry is not evenly distributed in the drum to prevent any damage to the machine and to its environment.</li> </ul>
It continuously washes. Remaining time does not count down. (For models with a display)	
<ul style="list-style-type: none"> <li>In the case of a paused countdown while taking in water:</li> <li>Timer will not countdown until the machine is filled with the correct amount of water.</li> </ul>	<ul style="list-style-type: none"> <li>The machine will wait until there is a sufficient amount of water to avoid poor washing results due to lack of water. Then the timer will start to count down.</li> </ul>
<ul style="list-style-type: none"> <li>In the case of a paused countdown at the heating step:</li> <li>Time will not count down until the selected temperature for the program is reached</li> </ul>	
<ul style="list-style-type: none"> <li>In the case of a paused countdown at the spinning step:</li> <li>There may be an imbalance of laundry in the machine.</li> </ul>	<ul style="list-style-type: none"> <li>The automatic spin correction system might have been activated due to the unbalanced distribution of the laundry in the drum.</li> <li>The laundry in the drum may be clustered (bundled laundry in a bag). Laundry should be rearranged and re-spun.</li> <li>No spinning is performed when the laundry is not evenly distributed in the drum to prevent any damage to the machine and to its environment.</li> </ul>
There is foaming over the detergent drawer	
<ul style="list-style-type: none"> <li>Too much detergent was used.</li> </ul>	<ul style="list-style-type: none"> <li>Mix 1 tablespoonful softener and ½ liter water and pour into the main wash compartment of the detergent drawer.</li> </ul>

## 7 Specifications

Models	WMB 61242 PT	WMB 61042 PT
Maximum dry laundry capacity (kg)	6	6
Height (cm)	84	84
Width (cm)	60	60
Depth (cm)	50	50
Net Weight ( $\pm 4$ kg)	64	63
Electricity (V/Hz.)	230 V / 50Hz	230 V / 50Hz
Total Current (A)	10	10
Total Power (W)	2200	2200
Spinning cycle (rpm max.)	1200	1000

Specifications of this appliance may change without notice to improve the quality of the product. Figures in this manual are schematic and may not match your product exactly.

Values stated on the machine labels or in the documentation accompanying it are obtained in laboratory in accordance with the relevant standards. Depending on operational and environmental conditions of the appliance, values may vary.



This appliance's packaging material is recyclable. Help recycle it and protect the environment by dropping it off in the municipal receptacles provided for this purpose. Your appliance also contains a great amount of recyclable material. It is marked with this label to indicate the used appliances that should not be mixed with other waste. This way, the appliance recycling organised by your manufacturer will be done under the best possible conditions, in compliance with European Directive 2002/96/EC on Waste Electrical and Electronic Equipment. Contact your town hall or your retailer for the used appliance collection points closest to your home. We thank you doing your part to protect the environment.

Dark wash	Dark wash	Synthetics	Cottons	Pre-wash	Main wash	Rinse	Wash	Spin	Delicates	Pet hair removal
Drain	Anti-creasing	Duvet	Child-proof lock	Hand Wash	Baby	Cotton Eco	Woolens	express 14 Super short express	Daily	
Daily express	Rinse hold	Start/ Pause	No spin	Quick wash	Finished	Cold	Temperature	Self Clean	Lingerie	
Mixed 40	Super 40	Extra rinse	Freshen up	Shirts	Jeans	Sport	Time delay	Intensive	Fashion care	



# 1 Varování

## Obecné bezpečnostní pokyny

- Nikdy neinstalujte přístroj na podlahu s kobercem. Jinak by nedostatečné proudění vzduchu pod strojem mohlo způsobit přehřívání elektrických součástí. Tím by mohly vzniknout potíže s vaší pračkou.
- Pokud je poškozen napájecí kabel nebo zástrčka, nutně požádejte o opravu autorizovaný servis.
- Pevně zapojte odčerpávací hadici do výstupního otvoru, aby nedošlo k úniku vody a stroj mohl dle potřeby přijímat a vypouštět vodu. Je důležité, aby přívodní a odčerpávací hadice nebyly přehnuté, zmáčknuté nebo rozbité, když spotřebič stěhujete na místo po instalaci nebo čištění.
- Vaše pračka by měla pokračovat v provozu v případě výpadku elektrické energie. Po obnovení přívodu energie pračka neobnoví svůj program. Stiskněte tlačítko "Start/Pauza/Storno" na 3 sekundy pro stornování programu (viz Stornování programu)
- Při přijetí může být ve vaší pračce zbytková voda. Pochází z procesu kontroly kvality a nejde o závadu. Nemůže tím dojít k poškození vaší pračky.
- Některé problémy, které se mohou vyskytnout, mohou být způsobeny infrastrukturou. Stiskněte tlačítko "Start/Pauza/Storno" na 3 sekundy pro stornování programu ve vaší pračce, než zavoláte autorizovaný servis.

## První použití

- První prací cyklus provedte bez vložení prádla, jen s pracím práškem a při nastavení programu "Bavlna 90°C".
- Zajistěte, aby instalace teplé a studené vody byla správně provedená.
- Pokud je hlavní jistič nebo proudový chránič omezen na méně než 16 ampér, požádejte kvalifikovaného elektrikáře o nainstalování 16 ampérové pojistky nebo proudového chrániče.
- Při používání s transformátorem nebo bez něj nezapomeňte na správné uzemnění provedené kvalifikovaným elektrikářem. Naše společnost nezodpovídá za škody vzniklé používáním přístroje na vedení bez uzemnění.
- Obaly skladujte mimo dosah dětí nebo je zlikvidujte podle příslušných odpadových směrnic.

## Určené použití

- Tento produkt byl vyroben pro domácí použití.
- Spotřebič lze používat k praní a máchání prádla, které je označeno jako vhodné pro praní v pračce.
- Tento spotřebič by neměly používat osoby (včetně dětí) se sníženými fyzickým, smyslovými či duševními schopnostmi, s nedostatkem zkušeností a znalostí, pokud nemají dohled nebo pokyny týkající se

používání spotřebiče, od osoby, jež zodpovídá za jejich bezpečí.

## Bezpečnostní pokyny

- Tento spotřebič musí být připojen k uzemněné zástrčce ochráněné pojistkou s vhodnou kapacitou.
- Přívodní a odčerpávací hadice musí být vždy pevně připevněné a v nepoškozeném stavu.
- Před spuštěním spotřebiče připojte pevně odčerpávací hadici k umyvadlu nebo vaně. Jinak hrozí riziko opaření vlivem vysokých teplot při praní!
- Nikdy neotevírejte vkladací dvířka a nevyjímajte filtr, když je voda v bubnu.
- Odpojte stroj, když jej nepoužíváte.
- Nikdy neumývejte zařízení proudem vody! Hrozí riziko zásahu elektrickým proudem!
- Nikdy se nedotýkejte zásuvky mokřými rukama. Přístroj nepoužívejte, pokud je napájecí kabel nebo zástrčka poškozena.
- V případě, že vznikne závada, kterou nelze odstranit podle instrukcí v návodu, postupujte následovně:
- Vypněte pračku, odpojte ji ze sítě, uzavřete přívodní kohoutek a kontaktujte autorizovaný servis. Informace o likvidaci stroje vám poskytne místní prodejce nebo středisko sběru tuhých odpadů ve vaší obci.

## Pokud máte v domě děti...

- Udržujte děti mimo dosah přístroje, pokud je v provozu. Nedovolte jim hrát si se přístrojem.
- Zavřete vkladací dvířka, když opouštíte místo, kde je pračka instalována.

## 2 Instalace

### Sejmutí výztuh obalů

Nakloňte stroj pro sejmutí výztuh obalů. Sejměte výztuhy obalů tak, že zatáhnete za stuhu.

### Odstranění přepravních pojistek

⚠ Před použitím pračky je třeba odstranit přepravní pojistky.

1. Uvolněte všechny šrouby klíčem, dokud jimi nelze volně otáčet ("C")
2. Odstraňte přepravní bezpečnostní šrouby tak, že jimi jemně otočíte.
3. Nasaďte kryty ((dodané v sáčku s Návodem k použití) do otvorů na zadním panelu. ("P")



**i** Uschovejte přepravní bezpečnostní šrouby na bezpečném místě pro další použití, v případě možného přemístění.

**i** Nikdy nepřemísťujte spotřebič bez řádně upevněných bezpečnostních přepravních šroubů!

## Seřízení nožek

⚠ Na uvolnění blokovacích matic nepoužívejte žádné nástroje. Jinak by se mohly poškodit.

1. Ručně povolte blokovací matice na nožkách.

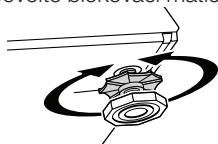

2. Upravujte jejich stav, dokud přístroj nebude ve vodorovné poloze.
3. Důležité upozornění: Po seřízení všechny blokovací matice znovu utáhněte.

## Připojení k přívodu vody.

Důležité upozornění:

- Tlak vody nezbytný pro použití stroje musí být 1-10 barů (0,1 – 1 MPa).
- Připojte zvláštní hadice dodávané s pračkou k přívodním ventilům pračky.

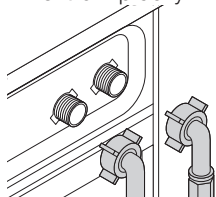

- Aby nedošlo k úniku vody v místě spojů, jsou k hadicím připojena těsnění (4 těsnění pro modely s dvojitým vstupem vody a 2 těsnění pro ostatní modely). Tato těsnění použijte na koncích hadice pro připevnění ke kohoutku vody a k pračce. Rovný konec hadice s filtrem musí být připevněn ke kohoutku a konec s loktem připojen k pračce. Pevně utáhněte matice hadice rukou; na matice nikdy nepoužívejte klíče.
- Modely s jediným přívodem vody nepřipojujte ke kohoutku s horkou vodou.

Při vracení spotřebiče na místo po údržbě nebo čištění dávejte pozor, abyste nepřekroutili, nezmačkli nebo nezablokovali hadice.

## Připojení k odpadu

Hadici pro odpadní vodu lze připevnit k okraji vany nebo umyvadla. Odpadovou hadici pevně upevněte k odpadu, aby nemohla vypadnout z krytu.

Důležité upozornění:

- Konec odpadové hadice přímo připojte k odpadu nebo do vany.
- Hadici připevněte do výšky nejméně 40 cm a nejvýše 100 cm.
- Pokud je hadice zvednutá poté, co ležela na zemi nebo v její blízkosti (méně než 40 cm nad zemí), je odčerpání vody ztíženo a prádlo může být při vyjímání z pračky mokré.

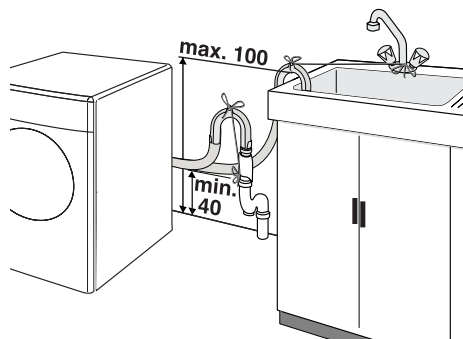

- Hadici zatlačte do odpadu nejméně 15 cm. Pokud je příliš dlouhá, můžete ji zkrátit.
- Maximální délka spojených hadic nesmí přesahovat 3,2 m.

## Elektrické zapojení

Připojte spotřebič k uzemněné zástrčce ochráněné pojistkou s vhodnou kapacitou.

Důležité upozornění:

- Připojení by mělo splňovat místní předpisy.
  - Napětí a povolená ochrana pojistek jsou uvedeny v oddíle "Technické parametry".
  - Stanovené napětí musí být shodné s napětím ve vaší síti.
  - Připojení přes prodlužovací kabely nebo rozdvojky se nedoporučuje.
- ⚠ Poškozený napájecí kabel musí vyměnit kvalifikovaný elektrikář.
- ⚠ Spotřebič nesmíte používat, pokud není důkladně opraven! Hrozí riziko zásahu elektrickým proudem!

## 3 Počáteční přípravy na praní

### Příprava oděvů k praní

Předměty s kovovými částmi, jako jsou podprsenky, spony pásků a kovové knoflíky, mohou poškodit pračku. Kovové části odstraňte nebo umístěte předměty do sáčku, povlaku na polštář nebo podobné pomůcky.

- Prádlo roztrďte podle typu látky, barvy a stupně zašpinění a povolené teploty vody. Vždy dodržujte pokyny uvedené na štítcích oděvů.
- Malé oděvy jako dětské ponožky a nylonové punčochy vkládejte vždy do pracího sáčku, povlaku na polštář nebo podobné pomůcky. Předejdete tím také ztrátě oděvů.
- Oděvy označené jako "lze prát v pračce" nebo "perte v ruce" perte jen s využitím vhodného programu.
- Neperte barevné a bílé prádlo společně. Nové, tmavé bavlněné oděvy mohou pouštět barvu. Perte je odděleně.
- Používejte jen barviva/měnič barev a odstraňovače vodního kamene vhodné pro pračky. Vždy postupujte podle pokynů na



- obalu.
- Kalhoty a jemné oděvy perte obrácené naruby.

## Správná maximální zátěž

- i** Dodržuje prosím pokyny v "Tabulce pro výběr programu". Při přetížení pračky dojde ke snížení účinnosti praní.

## Vkládací dvířka

Dvířka se zamknou během programu a rozsvítí se symbol zamčených dvířek. Dvířka lze otevřít, jakmile symbol zhasne.

## Prací prášky a aviváže

### Příhrádka na prací prášek

Příhrádka na prací prášek se skládá ze tří částí:

Příhrádka na prací prášek může mít dva druhy podle modelu vaší pračky.

- (I) pro předepírání
- (II) pro hlavní praní
- (III) sifon

- (☼) pro aviváž

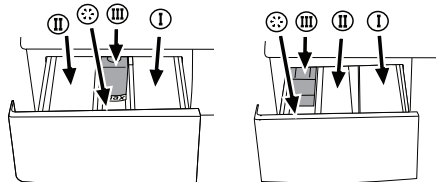

### Množství prášku

Prací prášek a aviváž vložte před spuštěním pracího programu.

Nikdy neotevírejte příhrádku na prací prášek, když je program spuštěný!

Pokud použijete program bez předepírání, nekládejte žádný prášek do prostoru pro předepírání (prostor č. I).

### Množství prášku

Množství použitého pracího prášku závisí na množství prádla, stupni zašpinění a tvrdosti vody.

- Nepoužívejte množství přesahující hodnoty doporučené na obalu, aby nedocházelo k přílišnému pění, nedostatečnému vymáchání, zbytečným výdajům a také k poškození životního prostředí.
- Nikdy nepřekračujte hodnotu (>max<); jinak bude aviváž zbytečně odplavena.
- Nepoužívejte tekutý prací prášek, pokud chcete práť s využitím funkce odloženého startu.

## 4 Volba programu a ovládání vašeho přístroje

### Kontrolní panel

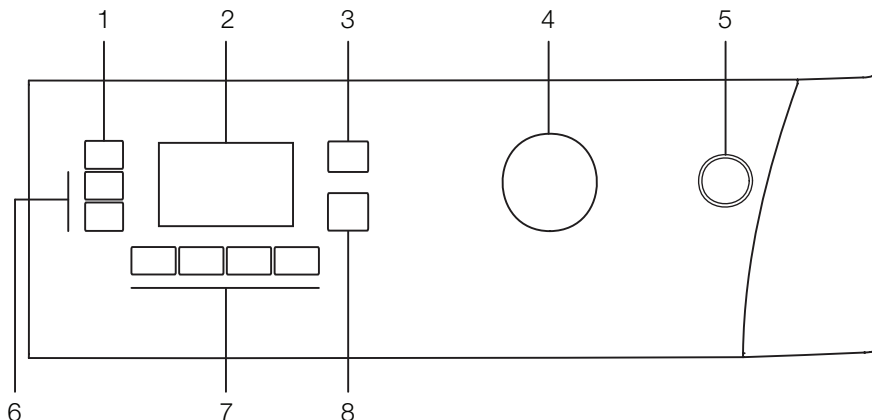

- 1 - Tlačítko nastavení rychlosti otáček
- 2 - Displej
- 3 - Tlačítko nastavení teploty
- 4 - Tlačítko volby programu

- 5 - Hlavní vypínač
- 6 - Tlačítko pro odložený start (+/-)
- 7 - Tlačítka pomocných funkcí
- 8 - Tlačítko start/pauza/zrušit

### Symbole displeje

- a - Symbol ždímání
- b - Ukazatel rychlosti ždímání
- c - Symbol odpojení vody (podle modelu vaší pračky)
- d - Symbol úspory
- e - Ukazatel teploty
- f - Symbol teploty
- g - Symbol zablokovaných dvířek
- h - Symbol pohotovostního režimu
- i - Symbol startu
- j - Symboly pomocné funkce
- k - Ukazatel zbývající doby a odloženého startu
- l - Symboly ukazatele programu (předepírka/hlavní praní/máchání/aviváž/ždímání)
- m - Symbol odloženého startu

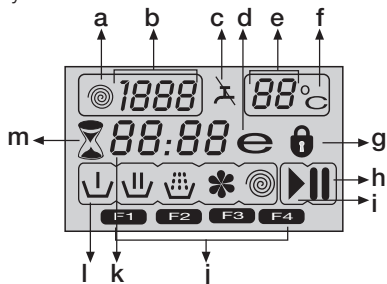

### Zapínání sušičky

Zapojte pračku do sítě. Zcela otevřete kohoutek. Zkontrolujte, zda jsou hadice pevně připojeny. Vložte do spotřebiče prádlo. Přidejte prací prášek a aviváž. Stiskněte tlačítko spínače.

### Volba programu

Zvolte vhodný program z tabulky programů podle typu, množství a stupně zašpinění prádla a pracích teplot.

Otočte tlačítko volby programu k režimu, kterým chcete své prádlo vyprat.

Zobrazí se doporučená teplota a rychlost otáček pro zvolený program. Stiskněte tlačítko "Start/Pauza/Storno", program se spustí.

### Hlavní programy

Podle typu textilu jsou dostupné následující hlavní programy.

#### • Bavlna

S tímto programem můžete prát své odolnější oděvy. Prádlo se vypere díky prudkým pracím pohybům během delšího pracovního cyklu. Doporučuje se pro bavlněné předměty (jako prostěradla, sady povlečení, župany, spodní oděvy, atd.).

#### • Syntetické

S tímto programem můžete prát své méně odolné oděvy. Tento program používá lehčí prací pohyby a kratší prací cyklus než program "Bavlna". Doporučuje se pro syntetické oděvy (košile, halenky, syntetické/bavlněné směsové oděvy, atd.). U záclon a krajk se doporučuje použít program "Syntetické 40" s předepírkou a funkcí snadného žehlení. Prací prášek nevkládejte do přihrádky pro předepírání. Do přihrádky pro hlavní praní vkládejte méně prášku, jelikož tkané látky (krajky) tvoří příliš mnoho pěny kvůli své síťované struktuře.

## • Vlna

Tímto programem můžete vyprat vlněné oděvy, které lze prát v pračce. Perte po zvolení správné teploty podle štítků na vašich oděvech. Doporučujeme používat vhodné prací prášky na vlnu.

## Další programy

Pro zvláštní případy jsou k dispozici i další programy:

**i** Další programy se mohou lišit podle modelu vaší pračky.

## • Bavlna Eco

Prádlo můžete vyprat pomocí programu na praní bavlny během delší doby, což zaručuje velmi dobrý výsledek praní

**i** Program Bavlna Economy spotřebuje méně energie než jiné programy na bavlnu.

## • Babycare

Vyšší hygieny se dosahuje delší dobou ohřevu a dalším cyklem máchání. Doporučuje se pro dětské oděvy a oděvy pro alergiky.

## • Ruční praní

S tímto programem můžete prát vlněné/jemné oděvy označené jako "neprat v pračce" a pro něž je doporučeno ruční praní. Prádlo se vypere velmi jemnými pohyby bez poškození oděvů.

## • Denní expres (Daily Express)

Tento program se používá k rychlému vyprání menšího počtu lehce ušpiněných a neušpiněných bavlněných oděvů. Např.: župany, povlečení, sportovní oděvy, denní oděvy atd. použité jen jednou.

## • expres 14 (Express 14)

Tento program se používá k rychlému vyprání menšího počtu lehce ušpiněných a neušpiněných bavlněných oděvů. Např.: župany, povlečení, sportovní oděvy, denní oděvy atd. použité jen jednou.

## • Tmavé prádlo

Tento program používáte na praní tmavého prádla nebo barevného prádla, které nemá vyblednout. Tento program vypere vaše prádlo mírnými mechanickými pohyby a při nízké replotě. Doporučujeme používat tekutý prášek nebo přípravek na vlnu pro tmavě zbarvené prádlo.

## • Mix

Tento program můžete použít na praní bavlny a syntetiky dohromady. Nemusíte je třídít.

## • Kosile

Tento program použijte na praní košilí z bavlny, syntetiky a syntetických směsí.

## • Osvěžit

Program pro "Osvěžení" můžete použít pro odstranění pachů z prádla, které jste použili jen jednou a na němž nejsou žádné skvrny ani nečistoty.

## • Eco clean 20 (Eco Clean)

Tento program, který je šetrnější k životnímu prostředí a přírodním zdrojům, můžete použít

k vyprání lehce znečištěných bavlněných oděvů (max. 3,5 kg) v krátké době a úsporně. Doporučujeme používat tekuté nebo gelové prací prostředky.

## • Čištění bubny

Doporučujeme spouštět tento program v určitých intervalech (např. jednou za 1 nebo 2 měsíce) pro promytí pračky. Tento program musíte rozhodně používat bez prádla v pračce. Než program spustíte, zkontrolujte, zda je pračka prázdná. Pro účinnější čištění můžete program spustit tak, že přidáte práškový odstraňovač vodního kamene pro pračky do příhrádky II v zásuvce na prací prášky. Po dokončení programu nechte dvířka otevřená, aby vnitřek pračky vyschl.

**i** Nejedná se o program na praní prádla. Jde o údržbový program pračky.

**i** Nikdy nepoužívejte tento program, pokud je něco v pračce.

**i** Při spuštění této funkce vaše pračka automaticky zjistí náklad uvnitř a program přeruší.

## Symbol úspory

Zobrazuje programy s úsporou energie a volbu teploty.

Jelikož programy "Intenzivní" a "Hygieny" jsou dlouhé programy s vyšší teplotou pro vyšší hygienu, symbol "Úspory" se nerozsvítí.

## Zvláštní programy

Pro konkrétní aplikace můžete použít jakýkoli z následujících programů:

## • Máchat

Tento program se používá, když chcete máchat nebo škrobit odděleně.

## • Ždímání + Čerpadlo

Tento program provede ždímání na maximální možné otáčky ve výchozím nastavení, jakmile se voda odčerpá z přístroje.

**i** Pro jemné prádlo používejte nižší otáčky.

## Volba teploty

Kdykoli zvolíte nový program, zobrazí se na ukazateli teploty teplota předpokládaná pro daný program.

Pro změnu teploty stiskněte tlačítko teploty.

Teplota se snižuje v krocích po 10°.



Volba studené vody se zobrazí se symbolem "-".

90°C	Normálně znečištěná bílá bavlna a plátno (Např.: Ubrusy, ubrusky, ručníky, prostěradla)
60°C	Normálně ušpiněné, neblednoucí barevné prádlo, bavlna nebo syntetika (např.: košile, noční košile, pyžama) a lehce ušpiněné bílé prádlo (např.: spodní prádlo)
40°C 30°C chladné	Směsové tkaniny s obsahem syntetiky a vlny i jemné oděvy.

## **Volba rychlosti ždímání**

Kdykoli zvolíte nový program, zobrazí se na ukazateli rychlosti otáček maximální otáčky ždímání pro zvolení programu.

Rychlost otáček snížíte tlačítkem "Ždímání". Rychlost otáček se postupně snižuje. Pak se zobrazí volba zastavit máchání a neždímat.

Zastavit máchání se zobrazuje se symbolem «  » a neždímat se symbolem «  ».

Pokud nechcete vyjmout prádlo okamžitě po skončení cyklu, můžete použít funkci podržet máchání, abyste zabránili pomačkání vašich oděvů bez přítomnosti vody. Díky této funkci se vaše prádlo ponechá ve vodě z posledního máchání. Pokud chcete vyždímat prádlo po funkci zastavit máchání:"

- Upravte rychlost ždímání.
- Stiskněte tlačítko „Start/Zrušit/Pauza“.  
Program se obnoví. Vaše pračka odčerpá vodu a vyždímá prádlo.

Můžete použít funkci bez ždímání, pokud chcete odčerpát vodu bez ždímání na konci programu.

## Tabulka programů a spotřeby

CZ						Pomocní funkce						
Program (°C)		Max. zátěž (kg)	Spotřeba vody (l)	Spotřeba energie (kWh)	Max. rychlost**	Předírka	Rychlé praní	Extra máchání	Bez mačkání	Stop ve vodě	Odstranění zvřečích chlupů	Volitelný teplotní rozsah °C
Bavlna	90	6	65	2.10	1600	•	•	•	•	•	•	90-Chlad
Bavlna	60	6	63	1.40	1600	•	•	•	•	•	•	90-Chlad
Bavlna	40	6	63	0.80	1600	•	•	•	•	•	•	90-Chlad
Babycare	90	6	60	2.00	1600			*		•		90-30
Bavlna Eco	60**	6	47	0.90	1600	•	•	•	•	•	•	60-Chlad
Bavlna Eco	40	6	54	0.70	1600	•	•	•	•	•	•	60-Chlad
Syntetické	60	3	45	1.09	1000	•	•	•	•	•	•	60-Chlad
Syntetické	40	3	45	0.45	1000	•	•	•	•	•	•	60-Chlad
Eco Clean	20	3.5	35	0.16	1600					•		20
Mix	40	3	45	0.50	1000	•	•	•	•	•	•	40-Chlad
Kosile	40	3	45	0.50	800	•	•	•	*	•		60-Chlad
expres 14	30	2	35	0.10	1400			•		•		30-Chlad
Denní expres	90	6	60	1.80	1400			•		•		90-Chlad
Denní expres	60	6	60	1.00	1400			•		•		90-Chlad
Denní expres	30	6	70	0.20	1400			•		•		90-Chlad
Vlna	40	1.5	42	0.20	1000			•		•		40-Chlad
Ruční praní	30	1	30	0.15	1000							30-Chlad
Tmavé prádlo	40	3	65	0.55	1000			*		•		40-Chlad
Čištění bubnu	70	-	90	1.70	800			*				70
Osvěžit	-	2	20	0.03	1000					•		-

• : Lze zvolit

\* : Automaticky zvoleno, nelze zrušit.

\*\* : Energetický program (EN 60456)

\*\*\* : Pokud je maximální počet otáček vaší pračky nižší, je možno volit až po maximální rychlost ždímní.

- : Viz popis programu pro maximální náplň.

**i** Pomocné funkce v tabulce se mohou lišit podle modelu vaší pračky.

**i** Spotřeba vody a energie a trvání programu se mohou lišit od údajů v tabulce podle tlaku vody, tvrdosti a teploty vody, teploty okolí, typu a množství prádla, volby pomocných funkcí a výkyvům v přírodním napětí.

**i** Délka trvání programu se zobrazí na displeji stroje podle vašeho výběru.

## Pomocné funkce

### Volba pomocné funkce

Pokud zvolíte pomocnou funkci, která by neměla být volena společně s předem zvolenou funkcí, první zvolená funkce se stornuje a poslední pomocná funkce zůstane aktivní.

Např.: Pokud chcete nejprve zvolit předepírku a pak rychlé praní, předepírka se stornuje a rychlé praní zůstane aktivní.

Pomocnou funkci neslučitelnou s programem nelze zvolit. (viz "Tabulka volby programu")

#### • Předpírka

Když zvolíte tuto funkci, na displeji se zobrazí symbol "F1".

- Předepírání je vhodné pro silně ušpiněné prádlo. Bez předepírání šetříte energii, vodu, prací prášek a čas.
- Předepírání bez pracího prášku se doporučuje pro krajky a záclony.

#### • Rychlé praní

Díky této funkci se zkrátí doba praní. Na displeji se rozsvítí symbol "F2".

- Tuto funkci použijte na menší množství nebo lehce ušpiněné prádlo.

#### • Extra máchání

Když je zvolena tato funkce, provádí se praní a máchání s dostatkem vody. Na displeji se rozsvítí symbol "F3".

#### • Bez mačkání

Díky této funkci se sníží pohyby bubny, čímž se předejde pomačkání prádla, sníží se otáčky ždímnání. Praní navíc proběhne s vyšším množstvím vody. Na displeji se rozsvítí symbol "F4".

- Tuto funkci použijte na jemné prádlo, které se snadno mačká.

 Kdykoli zvolíte tuto pomocnou funkci, vložte do pračky jen polovinu maximální náplně prádla uvedené v tabulce programů.

### Odstranění zvířecích chlupů

Touto funkcí můžete odstranit zvířecí chlupy, které vám ulpí a šatech.

Když zvolíte tuto funkci, vaše pračka přidá předepírku a extra máchání k normálnímu cyklu. Tím dojde k účinnějšímu odstranění zvířecích chlupů díky praní s větším množstvím vody (30%).

 Nídy neperte zvířata v pračce.

### Zobrazení času

Na displeji se zobrazuje doba zbývajících pro dokončení programu, zatímco program běží. Čas se zobrazuje v hodinách a minutách jako "01:30".

### Odložený start

S pomocí funkce "Odložený start" můžete oddálit spuštění programu až o 24 hodin. Nastavení lze provést v intervalech po 30 minutách.

Otevřete vkladací dvířka, vložte dovnitř prádlo a naplňte přihrádku pro prací prášek. Nastavte program praní, teplotu, rychlost otáček a podle potřeby zvolte pomocné funkce. Stiskem tlačítek

"Odložení startu" "+" a "-" nastavíte požadované oddálení startu. Symbol zpožděného spuštění začne blikat. Stiskněte tlačítko „Start/Zrušit/Pauza“. Pak začne odpočítávání k okamžiku spuštění. Symbol odložení spuštění se rozsvítí. Symbol spuštění se rozsvítí.

Symbol ":" uprostřed zobrazovaného času začne blikat.

- Během odpočítávání lze vložit nebo vyjmout další prádlo. Na konci procesu odpočítávání symbol odložení startu zhasne a zobrazí se délka trvání programu.

### Změna doby pro odložení start

Pokud chcete změnit čas během odpočítávání:

Stiskněte tlačítko „Start/Zrušit/Pauza“. ":" uprostřed obrazovky přestane blikat. Symbol pohotovostního režimu se rozsvítí. Symbol zpožděného spuštění začne blikat. Symbol spuštění zhasne. Stiskem tlačítek "Odložení startu" "+" a "-" nastavíte požadované oddálení startu. Stiskněte tlačítko „Start/Zrušit/Pauza“. Symbol odložení spuštění se rozsvítí. Symbol pohotovostního režimu zhasne. Symbol spuštění se rozsvítí. ":" uprostřed zobrazovaného času začne blikat.

### Stornování odloženého startu

Pokud chcete stornovat odpočítávání zpožděného spuštění a spustit program okamžitě:

Stiskněte tlačítko „Start/Zrušit/Pauza“. Symbol ":" uprostřed zobrazovaného času začne blikat. Symbol spuštění zhasne. Symbol pohotovostního režimu a symbol zpoždění spuštění začne blikat. Stiskem tlačítka odložení startu "-" pro snížení požadovaného odložení startu. Zobrazí se trvání programu po 30 minutách. Stiskněte tlačítko Start/Pauza/Storno, program se spustí.

### Spuštění programu

Stiskněte tlačítko Start/Pauza/Storno, program se spustí. Zobrazí se symbol startu, který udává, že program je spuštěn. Dveře se zamknou a symbol zamčení dveří se rozsvítí. Rozsvítí se symbol příslušného kroku (předepírka, hlavní praní, máchání, aviváž a ždímnání), od kterého program začal.

### Změna volby po spuštění programu

Zvolená rychlost ždímnání a teplota programu zhasnou. Objeví se prázdný rámeček.

Když přesunete tlačítko "Volba programu" na příslušnou pozici, zobrazí se znovu otáčky a údaje o teplotě.

### Přepnutí pračky do pohotovostního režimu

Pračka se přepne do pohotovostního režimu krátkým stiskem tlačítka "Start/Pauza/Storno". Symbol pohotovostního režimu, který udává, že je pračka v pohotovostním režimu, se rozsvítí a symbol startu, který udává, že program se spustil a stále pokračuje, zhasne.

## Volba nebo rušení pomocné funkce v režimu pauzy

Pomocné funkce lze stornovat nebo volit podle toho, v jakém kroku se program nachází.

### Přidávání/odebrání prádla v režimu pauzy

Dveře lze otevřít, pokud je vhodná hladina vody. Symbol zamčených dveří svítí, než je možné otevřít dvířka. Tento symbol zhasne, jakmile je možné dvířka otevřít. Prádlo lze přidat/vyjmout po otevření dveří.

### Zámek dveří

Po uzamčení dveří se rozsvítí symbol Zamčených dveří. Tento symbol bude blikat, než je možné dveře otevřít. V této fázi neotvírejte dveře násilím. Tento symbol zhasne, jakmile je možné dvířka otevřít. Dveře lze otevřít po zhasnutí symbolu.

### Dětský zámek

Spotřebič ochráníte před dětmi pomocí dětského zámku. V tomto případě nelze provést žádnou změnu v probíhajícím programu.

- i** Pračku zapnete a vypnete tlačítkem zapnout/vypnout, když je aktivován dětský zámek. V tomto případě obnoví pračka program s aktivovaným dětským zámkem.

Pračka se přepne do dětského zámku stiskem pomocných funkcí 2 a 4 na 3 sekundy. Na obrazovce se objeví "C:ON" (dětský zámek je aktivován).

Tentíž symbol se zobrazí i při každém stisku jakéhokoli tlačítka, je-li pračka uzamčena dětským zámkem.

Dětský zámek deaktivujete stiskem tlačítek pro 2. a 4. pomocnou funkci na 3 s.

Na displeji se zobrazuje "C:OFF" (dětský zámek je vypnutý).

### Ukončení programu stornováním

Program stornujete tak, že na 3 sekundy stisknete tlačítko "Start/Pauza/Storno". Během stornování bude blikat symbol startu. Po stornování zůstane svítit symbol příslušného kroku, při němž ke stornování došlo, a na obrazovce se objeví "End".

### Konec programu

Když program skončí, zůstanou svítit symboly jednotlivých kroků a pomocná funkce, otáčky a údaje o teplotě zvolené při spuštění programu zůstanou zvolené. Na obrazovce se rozsvítí "End".

## 5 Údržba a čištění

### Příhrádka na prací prášek

Odstraňte zbytky prášku nahromaděné v příhrádce. Postupujte takto:

1. Stiskněte tečkované místo na sifonu v prostoru pro aviváž a tahejte k sobě, dokud příhrádka nevysunete z pračky.

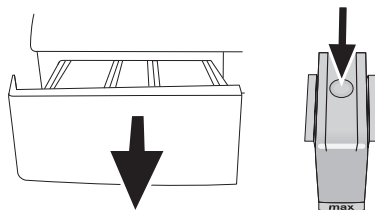

- i** Pokud se v prostoru pro aviváž začne hromadit více než normální množství směsice vody a aviváže, je nutné sifon vyčistit.
2. Umyjte příhrádka a sifon dostatečným množstvím vlažné vody v umyvadle.
  3. Vraťte příhrádka zpět na místo. Zkontrolujte, zda je sifon v původní pozici.

### Filtry přívodu vody

Na konci každého vstupního ventilu na zadní straně stroje je filtr stejně jako na konci každé přívodní hadice v místě připojení ke kohoutku. Tyto filtry brání ve vstupu cizích předmětů a nečistoty z vody do pračky. Pokud se filtry zanesou, je třeba je vyčistit.

- Zavěte kohoutky.

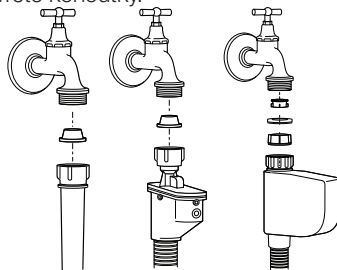

- Odstraňte matice z přívodních hadic a vyčistěte povrch filtrů na vstupních ventilech pomocí vhodného kartáče.
- Když jsou filtry hodně špinavé, můžete je vytáhnout kleštěmi a vyčistit.
- Vyjměte filtry na plochem konci přívodních hadic společně s těsněním a vyčistěte je důkladně pod tekoucí vodou.
- Vraťte těsnění a filtry opatrně zpět na místa a utáhněte matice hadic rukou.

### Odčerpání zbytkové vody a čištění filtru čerpadla

Tento výrobek je vybaven systémem filtrů, který zajišťuje výstup čistější vody, čímž se prodlužuje životnost čerpadla tím, že pevné předměty, jako

jsou knoflíky, mince a látky nemohou ucpat turbínu čerpadla během vypouštění vody.

- Pokud vaše pračka neodčerpává vodu, může být ucpán filtr čerpadla. Je třeba jej čistit každé 2 roky nebo při každém ucpání. Před čištěním filtru čerpadla je nutné odčerpát vodu.

Vodu může být nutné zcela odčerpát i v následujících případech:

- Před přepravou stroje (např. při stěhování)
- Hrozí-li riziko zamrznutí

Pro vyčištění špinavého filtru a odčerpání vody:

1- Odpojte pračku ze sítě.

-  V pračce může být voda o teplotě až 90°C. Filtr tedy čistěte až poté, co se voda uvnitř ochladí, aby nedošlo k opaření.

2- Otevřete víko filtru. Víko filtru mohou tvořit jedna až dvě části podle modelu pračky.

Tvoří-li je dvě části, stiskněte výstupek na víku filtru dolů a vytáhněte část k sobě.

Pokud je z jednoho kusu, přidržte je za obě strany a otevřete je tak, že je vytáhnete ven.

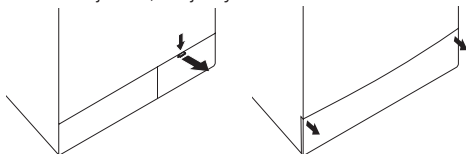

3- U některých modelech se dodává nouzová odčerpávací hadice. Ostatní jsou dodávány bez této položky.

Pokud je váš produkt dodáván s nouzovou odčerpávací hadicí, postupujte podle popisu na obrázku níže :

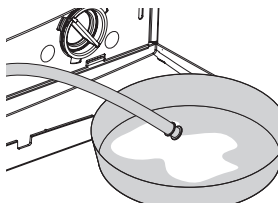

- Vytáhněte výstupní hadici čerpadla z pouzdra.
- Postavte velkou nádobu na konec hadice. Odčerpějte vodu do nádoby tak, že vytáhněte zátku na konci hadice. Pokud je množství vody k odčerpání větší než objem nádoby, vraťte zpět zátku, vylijte vodu z nádoby a pak proces odčerpávání zopakujte.
- Po skončení procesu odčerpávání vraťte zátku na konec hadice a vraťte ji zpět na místo.

Pokud váš produkt není dodáván s nouzovou odčerpávací hadicí, postupujte podle popisu na obrázku níže :

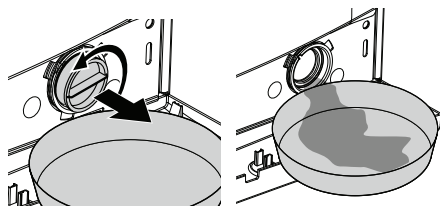

- Umístěte velkou nádobu před filtr, abyste do ní zachytili vodu vytékající z filtru.
- Povolte filtr čerpadla (doleva), dokud voda nezačne vytékat. Nasměrujte vytékající vodu do nádoby umístěné před filtrem. Rozlitou vodu můžete zachytit pomocí hadru.
- Pokud již nezbyvá žádná voda, otáčejte filtrem čerpadla, až jej zcela uvolníte a lze jej vyjmout.
- Vyčistěte zbytky uvnitř filtru i látky kolem turbíny, pokud tam nějaké jsou.
- Pokud je váš výrobek vybaven funkcí vodního stříku, nezapomeňte vrátit filtr na místo v čerpadle. Nikdy netlačte filtr silou zpět na místo. Vraťte filtr na místo; jinak by mohla voda unikat víčkem filtru.

4- Zavřete víko filtru.

Zavřete dvoudílné víko filtru pračky tak, že zatlačíte na výstupek na něm.

Zavřete jednodílné víko filtru pračky tak, že umístíte výstupky vespod na místo a zatlačíte na horní část.



## 6 Návrhy řešení problémů

Příčina	Vysvětlení/návrh
Program nelze spustit nebo zvolit.	
<ul style="list-style-type: none"> <li>Pračka se mohla přepnout do režimu vlastní obrany vlivem závady infrastruktury (například napětí, tlak vody, atd.).</li> </ul>	<ul style="list-style-type: none"> <li>Opravte pračku stiskem tlačítka “Start/Pauza/Storno” na 3 vteřiny. (viz Stornování programu)</li> </ul>
Ze spodní části pračky vytéká voda.	
<ul style="list-style-type: none"> <li>Mohlo dojít k závadě na hadicích nebo vodním čerpadle.</li> </ul>	<ul style="list-style-type: none"> <li>Ujistěte se, že těsnění přívodních hadic je řádně upevněno.</li> <li>Pevně připevněte odčerpávací hadici ke kohoutku.</li> <li>Ujistěte se, že je filtr čerpadla zcela zavřený.</li> </ul>
Stroj se zastaví krátce po spuštění programu.	
<ul style="list-style-type: none"> <li>Stroj se může dočasně zastavit kvůli nízkému napětí.</li> </ul>	<ul style="list-style-type: none"> <li>Jakmile se napětí vrátí na normální úroveň, začne znovu pracovat.</li> </ul>
Pračka trvale ždímá. Neodpočítává se zbývající čas. (Pro modely s displejem)	
<ul style="list-style-type: none"> <li>V pračce může být nevyváženě vložené prádlo.</li> </ul>	<ul style="list-style-type: none"> <li>Možná se aktivoval systém automatické korekce ždímání vlivem nerovnoměrného rozložení prádla v bubnu.</li> <li>Prádlo v bubnu se mohlo zamotat (smotané prádlo ve vaku). Prádlo znovu rozložte a opakujte ždímání.</li> <li>Neždímá se, když prádlo není rovnoměrně rozloženo v bubnu, brání se tím poškození stroje a jeho okolí.</li> </ul>
Pračka trvale pere. Neodpočítává se zbývající čas. (Pro modely s displejem)	
<ul style="list-style-type: none"> <li>V případě pozastaveného odpočítávání při nabírání vody:</li> <li>Časovač neodpočítává, pokud není pračka naplněna správným množstvím vody.</li> </ul>	<ul style="list-style-type: none"> <li>Pračka vyčkává na dostatečné množství vody, aby se předešlo nesprávným výsledkům praní vlivem nedostatečného množství vody. Pak začne odpočítávání.</li> </ul>
<ul style="list-style-type: none"> <li>V případě pozastaveného odpočítávání ve fázi zahřívání:</li> <li>Čas se neodpočítává, dokud není dosažena zvolená teplota pro program.</li> </ul>	
<ul style="list-style-type: none"> <li>V případě pozastaveného odpočítávání ve fázi ždímání:</li> <li>V pračce může být nevyváženě vložené prádlo.</li> </ul>	<ul style="list-style-type: none"> <li>Možná se aktivoval systém automatické korekce ždímání vlivem nerovnoměrného rozložení prádla v bubnu.</li> <li>Prádlo v bubnu se mohlo zamotat (smotané prádlo ve vaku). Prádlo znovu rozložte a opakujte ždímání.</li> <li>Neždímá se, když prádlo není rovnoměrně rozloženo v bubnu, brání se tím poškození stroje a jeho okolí.</li> </ul>
Ze zásuvky na čisticí prostředek vytéká pěna	
<ul style="list-style-type: none"> <li>Použili jste příliš mnoho čisticího prostředku.</li> </ul>	<ul style="list-style-type: none"> <li>Namíchejte 1 lžičku aviváže a 1/2 litru vody a nalijte ji do zásuvky na hlavní praní v zásuvce na čisticí prostředek.</li> </ul>

## 7 Parametry

Modely	WMB 61242 PT	WMB 61042 PT
Maximální kapacita suchého prádla (kg)	6	6
Výška (cm)	84	84
Šířka (cm)	60	60
Hloubka (cm)	50	50
Vlastní hmotnost (±4 kg)	64	63
Napětí/frekvence (V/Hz)	230 V / 50Hz	230 V / 50Hz
Intenzita (A)	10	10
Celkový příkon (W)	2200	2200
Cyklus odstředování (max. (ot./min)	1200	1000

Parametry tohoto spotřebiče se mohou změnit bez upozornění vlivem zvyšování kvality výrobku. Obrazy v této příručce jsou schematické a nemusí odpovídat přesně vašemu výrobku.

Hodnoty uvedené na štítcích pračky nebo v dokumentaci jsou získávány v laboratorních podmínkách podle příslušných norem. Hodnoty se mohou lišit podle provozních a okolních podmínek spotřebiče.



Obalový materiál spotřebiče je recyklovatelný. Napomozte jej recyklovat a ochraňte životní prostředí jeho předáním do městských center určených pro tento účel.

Váš spotřebič také obsahuje velké množství recyklovatelného materiálu. Je označen touto etiketou, jež znamená, že použité spotřebiče by se neměly směšovat s ostatním odpadem. Recyklace spotřebičů organizovaná vaším výrobcem bude tak provedena v souladu s Evropskou směrnicí 2002/96/EC o Likvidaci elektrického a elektronického vybavení. Kontaktujte městský úřad nebo prodejce kvůli nejbližším bodům recyklace u vašeho bydliště.

Děkujeme za váš příspěvek k ochraně životního prostředí.

Tmavé prádlo	Tmavé prádlo	Syntetické	Bavlna	Předepírání	Hlavní prání	Máchání	Prání	Ždímání	Jemně	Odstranění zvířecích chlupů
Odčerpání	Bez máčkání	Deka	Dětský zámek	Ruční prání	Dětské	Bavlna Eco	Vlna	expres 14 Super krátký expres	Denně	
Denní expres	Podržet máčkání	Start / Pauza	Bez ždímání	Rychlé prání	Hotovo	Chlad	Teplota	Čištění bubny	Spodní prádlo	
Smíšené 40	Super 40	Extra máčkání	Osvěžit	Košile	Džiny	Sport	Odložený start	Intenzivní	Fashion care	



# 1 Upozornenia

## Všeobecná bezpečnosť

- \* Práčku nikdy nedávajte na podlahu zakrytú kobercom. Ináč, nedostatok prúdenia vzduchu spod práčky môže spôsobiť prehriatie elektrických súčiastok. Môže to spôsobiť problémy s vašou práčkou.
- Ak je elektrický kábel alebo elektrická zástrčka poškodená, musíte zavolať autorizovaný servis, aby to opravil.
- Hadicu na odvod vody umiestnite bezpečne do miesta určeného na vypúšťanie, aby sa zabránilo akémukoľvek vytekaniu vody a umožnilo práčke napúšťať a vypúšťať vodu podľa potreby. Je veľmi dôležité, aby hadice na prívod a odvod vody neboli ohnuté, prítlačené alebo porušené, keď sa spotrebič zasúva na miesto potom, ako bol nainštalovaný alebo vyčistený.
- Vaša práčka je navrhnutá tak, aby pokračovala v prevádzke aj v prípade výpadku elektriny. Keď sa prívod energie obnoví, program nebude opakovať. Stlačte tlačidlo „Spustenie/Pozastavenie/Zrušenie“ na 3 sekundy, aby sa program zrušil (pozri Zrušenie programu)
- Keď práčku obdržíte, môže v nej byť trochu vody. Tá je z procesu kontroly kvality a je to bežné. Pre vašu práčku to nie je škodlivé.
- Niektoré problémy, na ktoré narazíte môžu byť spôsobené infraštruktúrou. Stlačte tlačidlo „Spustenie/Pozastavenie/Zrušenie“ na 3 sekundy, aby sa zrušil program nastavený vo vašej práčke skôr, ako zavoláte autorizovaný servis.

## Prvé použitie

- Prvý pranie uskutočnite bez naplnenia práčky a pracieho prostriedku na programe nižšom ako „Bavlnené tkaniny 90°C“.
- Pri inštalácii práčky zaistíte, aby boli pripojenia na studenú a teplú vodu vykonané správne.
- Ak má poistka alebo prerušovač menej ako 16 ampérov, zavolajte si prosím kompetentného elektrikára, aby nainštaloval 16 ampérovú poistku alebo prerušovač.
- Či používate alebo nepoužívate transformátor, nezanedbajte to, aby vám inštaláciu uzemnenia previedol kompetentný elektrikár. Naša spoločnosť nebude zodpovedná za žiadne poškodenie, ktoré môže vzniknúť, pokiaľ sa práčka používa s káblom bez uzemnenia.
- Obalové materiály udržiavajte mimo dosah detí alebo ich odstráňte roztriedením na základe smerníc o odpade.

## Zamýšľané použitie

- \* Tento produkt bol navrhnutý pre domáce použitie.
- Spotrebič je možné použiť len na pranie a pláchanie textílií, ktoré sú adekvátne označené.
- Toto zaradenie nie je určené na používanie osobami (vrátane detí) so zníženými telesnými, zmyslovými alebo duševnými schopnosťami alebo s nedostatočnými skúsenosťami a znalosťami, ak nie sú pod dohľadom osoby

zodpovednej za ich bezpečnosť alebo od nej nedostali pokyny týkajúce sa používania zariadenia.

## Bezpečnostné pokyny

- Spotrebič musí byť zapojený do uzemnenej zásuvky chránenej poistkou s primeranou kapacitou.
- Hadice na prívod a odvod vody musia byť vždy bezpečne pripavené a zostať v neporušenom stave.
- Pred spustením práčky bezpečne upevnite hadicu na vypustenie vody na umývadlo alebo na vaňu. Kvôli vysokým teplotám prania môže vzniknúť riziko obarenia sa!
- Pokiaľ je v bubne ešte voda, nikdy neotvárajte vstupné dverka alebo neodstraňujte filter.
- Pokiaľ práčku nepoužívate, odpojte ju zo siete.
- Spotrebič nikdy neumývajte hadicou s vodou! Existuje tu riziko zásahu elektrickým prúdom!
- Zástrčky sa nikdy nedotýkajte mokrymi rukami. Pokiaľ je sieťový kábel alebo zástrčka poškodená, práčku neuvádzajte do chodu.
- Pri poruchách, ktoré nie je možné vyriešiť pomocou informácií v návode na obsluhu:
- Práčku vypnite, odpojte ju, zatvorte vodovodný kohútik a kontaktujte zákaznícke servisné centrum. Môžete sa obrátiť na vášho miestneho zástupcu alebo na zberné miesto pevného odpadu vo vašej samospráve, aby ste sa dozvedeli, ako vašej práčku odstrániť.

## Ak sa vo vašom dome nachádzajú deti...

- Pokiaľ je práčka v chode, udržiavajte deti mimo nej. Nedovoľte im manipulovať s práčkou.
- Keď odchádzate z miesta, kde je umiestnená práčka, zatvorte vstupné dverka.

## 2 Inštalácia

### Odstránenie obalovej výstuže

Nakloňte práčku, aby ste odstránili obalovú výstuž.

Obalovú výstuž odstráňte ťahaním pásky.

### Otvorenie prepravných uzáverov

**⚠** Prepravné bezpečnostné skrutky musia byť pred prevádzkou práčky odstránené! Ináč sa práčka poškodí!

- Skrutkovačom uvoľňte všetky skrutky, pokiaľ sa neotáčajú voľne („C“)
- Jemným otáčaním demontujte prepravné bezpečnostné skrutky.
- Umiestnite kryty (dodané vo vrecku s Návodom na obsluhu) do otvorov na zadnom paneli. („P“)



- i** Prepravné bezpečnostné skrutky uskladnite na bezpečnom mieste pre opätovné použitie, keď budete potrebovať v budúcnosti práčku opäť presunúť.
- i** Spotrebič nikdy nepremiestňujte bez náležite pripavených prepravných bezpečnostných skrutiek na svojom mieste!

## Nastavenie nožičiek

⚠ Na uvoľnenie poistných matic nepoužívajte žiadne nástroje. Ináč sa môžu poškodiť.

1. Manuálne (rukou) uvoľníte poistné matice na spodnej časti.

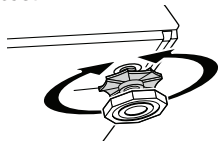

2. Nastavujte ich až pokiaľ práčka nestojí vodorovne a pevne.
3. Dôležité: Všetky poistné matice opäť dotiahnite.

## Pripojenie k prívodu vody.

Dôležité:

- Tlak prívodu vody potrebný na prevádzku práčky musí byť 1-10 barov (0,1 - 1 MPa).
- Pripojte špeciálne hadice dodané s práčkou k prívodným ventilom vody na práčke.

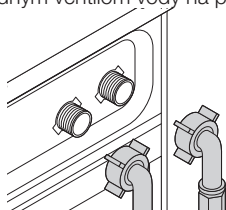

- Aby ste zabránili pretekaniu vody, ktoré sa môže objaviť v miestach spojov, k hadiciam sú priložené gumové tesnenia (4 tesnenia pre modely s dvojitým prívodom vody a 2 tesnenia na ostatné modely). Tieto tesnenia by mali byť použité na kohútiku a na koncoch hadíc na pripojenie ku práčke. Rovný koniec hadice vybavený filtrom musí byť pripravený ku kohútiku a zahnutý koniec musí byť pripravený k práčke. Matice na hadici úplne dotiahnite rukou; na dotiahnutie matic nikdy nepoužívajte kľúče.
- Modely s jedným prívodom vody by nemali byť pripojené ku kohútiku s horúcou vodou.

Pri návrate spotrebiča na svoje miesto po údržbe alebo čistení, pozornosť by sa mala venovať tomu, aby sa hadice neprehli, nepritlačili alebo nezablokovali.

## Pripojenie k odtoku vody

Hadicu na odtok vody je možné pripojiť k okraju umývadla alebo vane. Hadica na vypúšťanie vody by mala byť pevne pripojená k odtoku, aby sa zo svojho miesta neuvolnila.

Dôležité:

- Koniec hadice na vypúšťanie vody musí byť pripojený priamo na odtok odpadovej vody alebo k umývadlu.
- Hadica by mala byť pripojená vo výške najmenej 40 cm a najviac 100 cm.
- V prípade, že je hadica vyvýšená potom ako je položená na úrovni podlahy alebo blízko podlahy (menej ako 40 cm nad zemou), vypúšťanie vody sa stáva obťažnejším a vychádzajúca bielizeň môže byť mokrá.

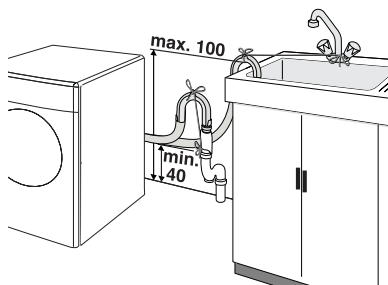

- Hadica by nemala byť vsunutá do kanalizácie viac ako 15 cm. Ak je príliš dlhá, môžete ju skrátiť.
- Maximálna dĺžka kombinovaných hadíc nesmie byť dlhšia ako 3,2 m.

## Pripojenie elektriny

Pripojte práčku do uzemnenej zásuvky chránenej poistkou s primeranou kapacitou.

Dôležité:

- Pripojenie by malo byť v súlade s platnými predpismi.
- Napätie a prípustná ochrana poistky sú stanovené v časti „Technické údaje“.
- Stanovené napätie musí byť rovnaké ako napätie elektrickej siete.
- Pripojenie pomocou predlžovacích káblov alebo viacsúčovej zásuvky by sa nemalo vykonávať. Poškodený elektrický kábel musí vymeniť kompetentný elektrikár.



Spotrebič nie je možné uvádzať do chodu, pokiaľ nie je opravený! Existuje tu riziko zásahu elektrickým prúdom!

## 3 Začiatkové prípravy na pranie

### Príprava oblečenia na pranie

Kusy bielizne s kovovými súčasťami, ako sú napríklad podprsienky, spony na opaskoch a kovové gombíky, práčku poškodia. Kovové súčasti odstráňte, alebo umiestnite tieto kusy do látkového vaku, obliečky na vankúš, alebo do niečoho podobného.

- Roztriedte bielizeň podľa typu látky, farby, stupňa znečistenia a prípustnej teploty vody. Vždy sledujte odporúčanie na odevných štítkoch.
- Umiestnite malé kusy, ako sú detské ponožky a nylonové pančuchy, atď. do vaku na bielizeň, obliečky na vankúš alebo do niečoho podobného. Zároveň to vašu bielizeň ochráni pred stratením sa.
- Výrobky so štítkami „perte v práčke“ alebo „ručné pranie“ perte len na príslušných programoch.
- Neperte spoločne biele a farebné oblečenie. Z nových bavlnených tkanín tmavej farby sa môže uvoľňovať veľa farbiva. Perte ich oddelene.
- Používajte len farbivá/odfarbovače a odstraňovače vodného kameňa vhodné na pranie v práčke. Vždy dodržiavajte pokyny na obale.
- Nohavice a jemné oblečenie perte obrátené naruby.

## Prispôsobenie povoleného zaťaženia

- i** Dodržiavajte prosím informácie v „Tabuľke na výber programov“. Keď je práčka príliš zaťažená, výsledky prania sa znižia.

## Vstupné dvierka

Počas priebehu programu sa dvierka zablokujú a svieti kontrolka symbolu Dvierka blokované. Dvierka je možné otvoriť, keď symbol zhasne.

## Pracie a avivážne prostriedky

### Priečinok pracieho prostriedku

Priečinok pracieho prostriedku sa skladá z troch priehradiek:

Zásobník pracieho prostriedku môže byť v dvoch rôznych typoch podľa modelu vašej práčky.

- (I) pre predpieranie
- (II) pre hlavné pranie
- (III) sifón
- (☼) pre aviváž

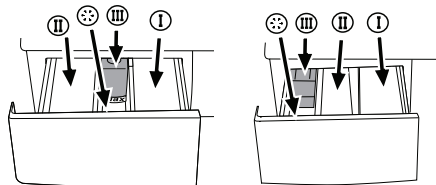

### Pracie prostriedky, avivážne prostriedky a ostatné čistiace prostriedky

Pridajte prací a avivážny prostriedok pred spustením pracieho programu.

Nikdy neotvárajte priečinok zásobníka pracieho prostriedku v priebehu pracieho programu!

Pokiaľ používate program bez predpierania, do priehradky pre predpieranie by nemal byť daný žiadny prací prostriedok (priehradka č. I).

### Množstvo pracieho prostriedku

Množstvo použitého pracieho prostriedku závisí od množstva bielizne, stupňa znečistenia a tvrdosti vody.

- Nepoužívajte množstvá presahujúce množstvá odporúčané na obale, aby sa zabránilo problému s nadmernou tvorbou peny, slabému pláchnaniu, umožnilo finančné úspory a na záver, ochranu životného prostredia.
- Nikdy nepresiahnite označenie úrovne (> max <); avivážny prostriedok sa premrhná bez toho, aby sa použil.
- Nikdy nepoužívajte tekutý prací prostriedok, ak chcete prať s využitím funkcie odložené spustenie.

## 4 Výber programu a ovládanie vašej sušičky

### Ovládací panel

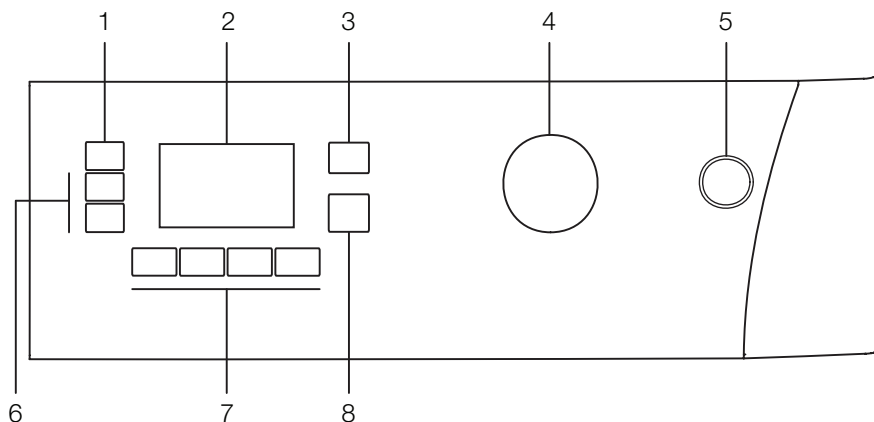

- 1 - Tlačidlo na reguláciu rýchlosti odstreďovania
- 2 - Displej
- 3 - Tlačidlo na reguláciu teploty
- 4 - Otočný regulátor na výber programu

- 5 - Tlačidlo Zapnutie/Vypnutie
- 6 - Tlačidlo odloženého spustenia (+/-)
- 7 - Tlačidlá pomocných funkcií
- 8 - Tlačidlo Spustenie/Pozastavenie/Zrušenie

### Zobrazenie symbolov

- a - Symbol odstreďovania
- b - Indikátor rýchlosti odstreďovania
- c - Symbol odpojenia vody (podľa modelu vášho prístroja)
- d - Symbol úspornosti
- e - Indikátor teploty
- f - Symbol teploty
- g - Symbol blokováných dvierok
- h - Symbol pohotovostného režimu
- i - Symbol spustenia
- j - Symboly prídavných funkcií
- k - Indikátor zostávajúceho času a odloženého spustenia
- l - Symboly indikátora programu (predpiranie/ hlavné pranie/pláchanie/aviváž/odstreďovanie)
- m - Symbol odloženého spustenia

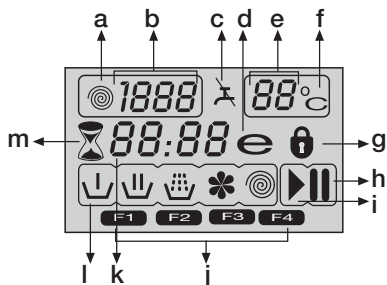

### Zapnutie sušičky

Zapojte práčku do zásuvky. Prívod vody úplne otvorte. Skontrolujte, či sú hadice pevne pripojené.

Vložte bielizeň do práčky. Pridajte prací prostriedok a avivážny prostriedok. Stlačte tlačidlo „Zapnutie/Vypnutie“.

### Výber programu

Výberte vhodný program z tabuľky programov podľa typu, množstva, stupňa znečistenia bielizne a teploty prania.

Otočte regulátor na výber programu na program, na ktorom si prajete prať bielizeň.

Objaví sa odporúčaná teplota a rýchlosť odstreďovania pre vybraný program. Na spustenie programu stlačte tlačidlo „Spustenie/Pozastavenie/Zrušenie“.

### Hlavné programy

V závislosti na type tkaniny sú k dispozícii nasledujúce hlavné programy:

#### • Bavlna

S týmto programom môžete prať svoje odolné oblečenie. Vaša bielizeň sa bude prať energickými pracími pohybmi v priebehu dlhšieho pracovného cyklu. Odporúča sa na bavlnené kusy (ako napríklad posteľné plachty, súpravy obliečok na periny a vankúše, župany, spodné prádlo, atď.).

#### • Syntetické tkaniny

Na tomto programe môžete prať svoje menej odolné oblečenie. V porovnaní s programom „Bavlnené tkaniny“ sa používajú jemnejšie pracíe pohyby a kratší prací cyklus. Odporúča sa pre syntetické oblečenie (ako napríklad košeľe, blúzky, zmesové odevy zo syntetických tkanín/bavlny, atď.). Pre záclony a ěpku sa doporučuje program „Syntetické tkaniny 40“ so zvolenými funkciami predpiranie a proti pokrèniu. Do priehradky predpiranie by sa nemal dať prací prostriedok. Do priehradky hlavného prania by sa malo dať menšie množstvo pracíeho prostriedku, pretože voľne pletené látky (čipka) vytvoria príliš veľa

peny kvôli svojej sieťovinovej štruktúre.

### • Vlnené tkaniny

Na tomto programe môžete prať svoje vlnené oblečenie vhodné na pranie v práčke. Perte zvolením vhodnej teploty podľa štítkov na vašom oblečení. Doporučuje sa použiť pracie prostriedky vhodné na vlnené tkaniny.

### Dodatočné programy

Pre zvláštne prípady sú k dispozícii aj ďalšie programy:

**i** Dodatočné programy sa môžu líšiť podľa modelu vašej práčky.

### • Bavlna ekologicky

Možno budete chcieť prať svoju bielizeň v programe bavlny počas dlhšieho času, čo zaistí veľmi dobrý výkon prania.

**i** Program Bavlna ekologicky spotrebuje menej energie v porovnaní s inými programami pre bavlnu.

### • Babycare

Zvýšená hygiena je zabezpečená dlhším časom ohrievania a dodatočným cyklom pláchania. Odporúča sa na detské oblečenie a oblečenie, ktoré nosia ľudia s alergiou.

### • Umývanie v rukách

Na tomto programe môžete prať svoje vlnené/jemné oblečenie, ktoré má štítky „nehodné na pranie v práčke“ a odporúčané je ručné pranie. Bielizeň perie veľmi jemnými pracími pohybmi bez toho, aby vaše oblečenie poškodilo.

### • Denné expresné (Daily Express)

Tento program môžete použiť na rýchle pranie malého množstva mierne znečisteného bavlneného oblečenia. Napr.: župany, obliečky, športové oblečenie, oblečenie na bežné nosenie atď. použité len raz.

### • expresne 14 (Express14)

Tento program môžete použiť na rýchle pranie malého množstva mierne znečisteného bavlneného oblečenia. Napr.: župany, obliečky, športové oblečenie, oblečenie na bežné nosenie atď. použité len raz.

### • Pranie tmavého

Použite tento program na pranie bielizne tmavej farby, prípadne farebnej bielizne, pri ktorej nechcete, aby vybledla. Tento program operie vašu bielizeň pomocou slabých mechanických pohybov a pri nízkej teplote. Pre bielizeň tmavej farby vám odporúčame použiť tekutý prací prostriedok alebo šampón na vlnu.

### • Mix

Tento program môžete používať na pranie bavlnených a syntetických tkanín spolu. Nemusíte ich triediť.

### • Tričká

Tento program môžete použiť na pranie tričiek vyrobených z bavlny, syntetiky a syntetických zmiešaných textílií.

### • Osvieženie

Program „Osvieženie“ môžete vybrať na odstránenie zápachu z bielizne, ktorá sa použila iba raz a nie sú na nej žiadne škvrny, ani nečistoty.

### • Eco clean 20 (Ekonomické čistenie)

Na pranie mierne znečistenej bavlnenej bielizne bez

škvrn (max. 3,5 kg) môžete použiť tento program, ktorý je citlivejší voči životnému prostrediu a prírodným zdrojom a perie rýchlym a ekonomickým spôsobom. Odporúčame použiť tekutú alebo gélovú pracie prostriedky.

### • Čistenie bubna

Tento program odporúčame spúšťať v určitých intervaloch (napr. raz za 1 alebo 2 mesiace) na samočinné vyčistenie vášho prístroja. Tento program samozrejme musíte spustiť bez bielizne v prístroji. Pred spustením programu sa uistite, že prístroj je prázdny. Na účinnéjšie čistenie môžete program spustiť s práškovým odstraňovačom vodného kameňa určeným pre práčky, ktorý pridáte do priečinku II zásuvky na prací prostriedok. Keď sa program skončí, nechajte dvierka pootvorené, aby sa vnútro prístroja vysušilo.

**i** Toto nie je program na pranie bielizne. Toto je program na údržbu prístroja.

**i** Tento program nepoužívajte, ak sa niečo nachádza v práčke.

**i** Keď spustíte túto funkciu, prístroj automaticky zaznamená svoje naplnenie, ak je nejaké a preruší program.

### Symbol úspornosti

Zobrazuje energeticky úsporné programy a možnosti výberu teploty.

Keďže programy „Intenzívne“ a „Hygienické“ sú dlhé programy so zvolenou vyššou teplotou na zaistenie hygieny, neobjaví sa symbol „Úspornosť“.

### Špeciálne programy

Pre zvláštne použitie môžete vybrať ktorýkoľvek z nasledujúcich programov:

### • Pláchanie

Tento program sa používa, keď chcete oddelene pláchať alebo škrobiť.

### • Odstredovanie + Čerpanie

Tento program odstreduje pri maximálnych možných otáčkach za minútu štandardného nastavenia po vypustení vody z práčky.

**i** Na jemnú bielizeň použite nižšiu rýchlosť odstredovania.

### Výber teploty

Vždy, keď sa zvolí nový program, objaví sa na indikátore teploty predpokladaná teplota pre tento program.

Aby ste teplotu zmenili, stlačte tlačidlo teploty. Teplota sa znižuje o hodnoty 10°.

Studený výber je zobrazený symbolom „-“.

90 °C	Normálne znečistené, biele bavlnené tkaniny a ľan. (Napri.: obrusy z konferenčných stolíkov, jedálenských stolov, uteráky, posteľné plachty)
60 °C	Normálne znečistená, stálofarebná bielizeň, bavlnené alebo syntetické oblečenie (Napri.: košeľe, nočné košeľe, pyžamá) a mierne znečistené biele ľanové oblečenie (Napri.: spodné prádlo)





40 °C 30 °C studené	Zmiešané oblečenie vrátane oblečenia zo syntetických, vlnených, a tiež jemných tkanín.
---------------------------	--

### Výber rýchlosti odstredovania

Vždy, keď sa zvolí nový program, na indikátore rýchlosti odstredovania sa zobrazí maximálna rýchlosť odstredovania vybraného programu.

Na zníženie rýchlosti odstredovania stlačte tlačidlo „Odstredovanie“. Rýchlosť odstredovania sa zníži postupne. Potom sa postupne zobrazia voľby podržanie pláchania a bez odstredovania.

Podržanie pláchania sa zobrazí so symbolom „“ a bez odstredovania sa zobrazí so symbolom „“.

Ak nejdete vybrať oblečenie ihneď po cykle, môžete použiť funkciu podržanie pláchania, aby sa zabránilo pokrčeniu oblečenia, keď sa v spotrebiči nenachádza voda. Touto funkciou zostane bielizeň v poslednej vode na pláchanie. Ak chcete po funkcii podržanie pláchania svoju bielizeň odstrediť:

- Nastavte rýchlosť odstredovania.
- Stlačte tlačidlo „Spustenie/Pozastavenie/Zrušenie“. Program pokračuje. Vaša práčka vypúšťa vodu a odstreduje bielizeň.

Môžete použiť funkciu bez odstredovania, aby sa voda vypustila bez odstredovania na konci programu.

## Tabuľka programov a spotreby

SK						Pomocné funkcie						Voliteľný teplotný rozsah °C
Program (°C)		Max. objem bielizne (kg)	Spotreba vody (l)	Spotreba energie (kWh)	Max. rýchlosť***	Predpiranie	Rýchle pranie	Dodatočné pláchanie	Zabránenie pokrčenia	Podžatie pláchania	Odstaňovanie zvieracích chlupov	
Bavlna	90	6	65	2.10	1600	•	•	•	•	•	•	90-Studené pranie
Bavlna	60	6	63	1.40	1600	•	•	•	•	•	•	90-Studené pranie
Bavlna	40	6	63	0.80	1600	•	•	•	•	•	•	90-Studené pranie
Babycare	90	6	60	2.00	1600			*		•		90-30
Bavlna ekologicky	60**	6	47	0.90	1600	•	•	•	•	•	•	60-Studené pranie
Bavlna ekologicky	40	6	54	0.70	1600	•	•	•	•	•	•	60-Studené pranie
Syntetické tkaniny	60	3	45	1.09	1000	•	•	•	•	•	•	60-Studené pranie
Syntetické tkaniny	40	3	45	0.45	1000	•	•	•	•	•	•	60-Studené pranie
Eco Clean	20	3.5	35	0.16	1600					•		20
Mix	40	3	45	0.50	1000	•	•	•	•	•	•	40-Studené pranie
Trička	40	3	45	0.50	800	•	•	•	*	•		60-Studené pranie
expresne 14	30	2	35	0.10	1400			•		•		30-Studené pranie
Denné expresné	90	6	60	1.80	1400			•		•		90-Studené pranie
Denné expresné	60	6	60	1.00	1400			•		•		90-Studené pranie
Denné expresné	30	6	70	0.20	1400			•		•		90-Studené pranie
Vlnené tkaniny	40	1.5	42	0.20	1000			•		•		40-Studené pranie
Umývanie v rukách	30	1	30	0.15	1000							30-Studené pranie
Pranie tmavého	40	3	65	0.55	1000			*		•		40-Studené pranie
Čistenie bubna	70	-	90	1.70	800			*				70
Osvieženie	-	2	20	0.03	1000					•		-

• : Voliteľný

\* : Automaticky vybraný, nedá sa zrušiť.

\*\* : Program energetického označovania (EN 60456)

\*\*\* : Ak je maximálna rýchlosť odstreďovania vášho prístroja nižšia, môžete urobiť výber až po maximálnu rýchlosť odstreďovania.

- : Maximálnu várku nájdete v popise programu.

**i** Prídavné funkcie v tabuľke sa odlišujú podľa modelu vašej práčky.

**i** Spotreba vody, energie a trvanie programu sa líšia od uvedenej tabuľky vzhľadom na zmeny tlaku vody, tvrdosti vody a teploty, okolitej teploty, typu a množstva bielizne, výberu prídavných funkcií a výkyvom prírodného napätia.

**i** Trvanie programu sa zobrazí na obrazovke vášho zariadenia v súlade s vaším výberom.

## **Prídavné funkcie**

### **Výber prídavnej funkcie**

Ak je vybraná prídavná funkcia, ktorá by nemala byť zvolená spolu s predošlou vybranou funkciou, prvá vybraná funkcia bude zrušená a posledná prídavná funkcia zostane aktívna.

Napr.: Ak chcete zvoliť najprv predpieranie a potom rýchle pranie, predpieranie bude zrušené a rýchle pranie zostane aktívne.

Prídavná funkcia, ktorá nie je zlučiteľná s programom, nemôže byť zvolená. (pozri „Tabuľka na výber programov“)

### **• Predpieranie**

Keď vyberiete túto funkciu, na displeji sa zobrazí symbol „F1“.

- Predpieranie je užitočné len pri silne znečistenej bielizni. Bez predpieranja šetríte energiu, vodu, prací prostriedok a čas.
- Predpieranie bez pracieho prostriedku sa odporúča pri čípkách a záclonách.

### **• Rýchle pranie**

S touto funkciou sa skrúti čas prania. Na displeji sa rozsvieti symbol „F2“.

- Túto funkciu používajte na menšie množstvá, alebo na mierne znečistenú bielizeň.

### **• Dodatočné pláchanie**

Keď vyberiete túto funkciu, pranie a oplachovanie sa vykoná s veľkým množstvom vody. Na displeji sa rozsvieti symbol „F3“.

### **• Zabránenie pokrčenia**

S touto funkciou sa zmiernia pohyby bubna, aby sa zabránilo pokrčeniu a rýchlosť odstreivania je obmedzená. Okrem toho, pranie prebieha pri vyššej hladine vody. Na displeji sa rozsvieti symbol „F4“.

- Túto funkciu používajte na jemnú bielizeň, ktorá sa ľahko pokrčí.

**i** Vždy, keď zvolíte túto prídavnú funkciu, práčku naplňte polovičným množstvom prádla stanoveným v tabuľke programov.

### **• Odstraňovanie zvieracích chlпов**

Táto funkcia vám pomáha odstrániť zvieracie chlpy, ktoré zostanú na oblečení.

Keď sa táto funkcia vyberie, vaše zariadenie pridá predpieranie a dodatočné kroky oplachovania k normálnemu cyklu programu. Týmto spôsobom sa zvieracie chlpy odstránia efektívnejšie uskutočnením prania s väčším množstvom vody (30 %).

**⚠** Nikdy neperte zvieratá v práčke.

### **Zobrazenie času**

Displej ukazuje zostávajúci čas do ukončenia programu, zatiaľ čo je program spustený. Čas je zobrazený v hodinách a minútach v tvare „01:30“.

### **Odložené spustenie**

Pomocou funkcie „Odložené spustenie“ môžete oddialiť spustenie programu až o 24 hodín. Nastavenie je možné vykonať v 30 minútových intervaloch.

Otvorte vstupné dvierka, bielizeň vložte dovnútra a naplňte priehradku na prací prostriedok. Nastavte prací program, teplotu, rýchlosť otáčok a v prípade potreby vyberte prídavné funkcie. Na nastavenie

požadovaného odloženia spustenia stlačte tlačidlo „Odložené spustenie“, „+“ a „-“. Bude blikať symbol odloženého spustenia. Stlačte tlačidlo „Spustenie/Pozastavenie/Zrušenie“. Vtedy sa začne odpočítavať odložené spustenie. Rozsvieti sa symbol odloženého spustenia. Rozsvieti sa symbol spustenia.

Bodka „.“ uprostred zobrazeného času odloženého spustenia začne blikať.

- Počas doby odloženého spustenia je možné doplniť viac bielizne alebo ju vybrať. Na konci procesu odpočítavania odloženého spustenia zhasne symbol odloženého spustenia a pranie sa spustí podľa toho, ako je zobrazená dĺžka trvania programu.

### **Zmena času odloženého spustenia**

Ak chcete zmeniť čas počas odpočítavania:

Stlačte tlačidlo „Spustenie/Pozastavenie/Zrušenie“. „.“ uprostred obrazovky prestane blikať. Rozsvieti sa symbol pohotovostného režimu. Bude blikať symbol odloženého spustenia. Na nastavenie požadovaného odloženia spustenia stlačte tlačidlá „Odložené spustenie“, „+“ alebo „-“. Stlačte tlačidlo „Spustenie/Pozastavenie/Zrušenie“. Rozsvieti sa symbol odloženého spustenia. Bude sa oslabovať zobrazenie symbolu pohotovostného režimu. Rozsvieti sa symbol spustenia. Dvojbodka „.“ uprostred zobrazeného času odloženého spustenia začne blikať.

### **Zrušenie odloženého spustenia**

Ak chcete zrušiť odpočítavanie odloženého spustenia a ihneď spustiť program:

Stlačte tlačidlo „Spustenie/Pozastavenie/Zrušenie“. Bodka „.“ uprostred zobrazeného času odloženého spustenia prestane blikať. Bude sa oslabovať zobrazenie symbolu spustenia. Bude blikať symbol pohotovostného režimu a symbol oneskoreného spustenia. Na zníženie požadovaného času odloženého spustenia stlačte tlačidlo odloženého spustenia „-“. Zobrazí sa trvanie programu po 30 minútach. Na spustenie programu stlačte tlačidlo Spustenie/Pozastavenie/Zrušenie.

### **Spustenie programu**

Na spustenie programu stlačte tlačidlo Spustenie/Pozastavenie/Zrušenie. Rozsvieti sa symbol spustenia, ktorý naznačuje spustenie programu. Dvierka sa uzamknú a rozsvieti sa symbol uzamknutých dvierok. Rozsvieti sa symbol príslušného kroku (predpieranie, hlavné pranie, pláchanie, aviváž a odstredovanie), ktorý program začal.

### **Zmena volieb po spustení programu**

Zvolená rýchlosť odstredovania a teplota programu zhasne. Objaví sa prázdny ráam.

Keď sa tlačidlo „Vyber programu“ umiestni do vhodnej polohy, znovu sa objavia údaje o otáčkach za minútu a teplote.

### **Prepnutie práčky do pohotovostného režimu**

Krátkym stlačením tlačidla "Spustenie/Pozastavenie/Zrušenie" sa spotrebič prepne do pohotovostného režimu. Symbol pohotovostného režimu, ktorý naznačuje, že práčka je v pohotovostnom režime sa rozsvieti a symbol spustenia, ktorý zobrazuje, že

program bol spustený a stále prebieha, zhasne.

### **Výber alebo zrušenie prídavnej funkcie v režime pozastavenia**

Prídavné funkcie je možné zrušiť alebo vybrať podľa kroku, v ktorom sa program nachádza.

### **Pridanie/odstránenie bielizne v režime pozastavenia**

Dvierka je možné otvoriť, ak je hladina vody primeraná. Symbol blokovaných dvierok bude svietiť, pokiaľ nebudú dvierka pripravené na otvorenie. Tento symbol zhasne, len čo je možné dvierka otvoriť. Otvorením dvierok je možné pridať/vybrať bielizeň.

### **Blokovanie dvierok**

Keď sú vstupné dvierka blokované, rozsvieti sa symbol blokovania dvierok. Tento symbol bude blikať až pokiaľ nebude možné dvierka otvoriť. V tejto fáze neotvárajte dvierka násilím. Tento symbol zhasne, len čo je možné dvierka otvoriť. Keď tento symbol zhasne, dvierka môžete otvoriť.

### **Detská poistka**

Detskou poistkou chráňte spotrebič predtým, aby s ním manipulovali deti. V tomto prípade nie je možné v spustenom programe spraviť žiadnu zmenu.

**i** Váš spotrebič môžete zapnúť a vypnúť tlačidlom zapnutia/vypnutia, zatiaľ čo je aktivovaná detská poistka. V tomto prípade bude spotrebič pokračovať v programe s aktivovanou detskou poistkou.

Práčka sa prepne do detskej poistky stlačením 2. a 4. prídavnej funkcie na 3 sekundy. Na displeji sa objaví označenie „C: on“ (Detská poistka aktivovaná).

Rovnaký symbol sa tiež zobrazí vždy, keď je stlačené ktorékoľvek tlačidlo, pokiaľ je na práčke aktivovaná detská poistka.

Na ukončenie funkcie detská poistka stlačte tlačidlá 2. a 4. prídavnej funkcie na 3 sekundy.

Na displeji sa objaví označenie „C:OFF“ (Detská poistka je deaktivovaná).

### **Ukončenie programu pomocou zrušenia**

Na zrušenie programu stlačte na 3 sekundy tlačidlo „Spustenie/Pozastavenie/Zrušenie“. Tlačidlo spustenia bude počas zrušenia blikať. Po zrušení zostane svietiť symbol príslušného kroku, počas ktorého bolo vykonané zrušenie a na obrazovke sa objaví „End“.

### **Koniec programu**

Keď je program ukončený, symboly príslušných krokov zostanú rozsvietené a údaje o prídavných funkciách, odstreďovaní a teplote, vybrané na začiatku programu, zostanú vybrané. Na displeji sa objaví „End“.

## **5 Údržba a čistenie**

### **Priečinok pracieho prostriedku**

Odstráňte všetky zvyšky prášku usadené v priečniku. Aby ste to spravili;

1. Stlačte bodkované miesto na sífóne v priečniku na avivážny prostriedok a ťahajte smerom k sebe až pokiaľ priečinok nevytiahnete z práčky.

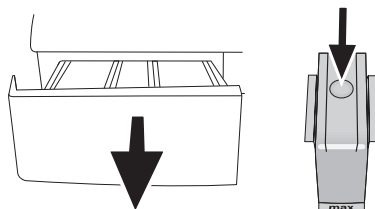

- i** Ak sa začne v priečniku na aviváž zhromažďovať viac ako normálne množstvo zmesi vody a aviváže, sífón sa musí vyčistiť.
2. Umyte zásobník a sífón množstvom vlažnej vody v umývadle.
3. Po vyčistení vráťte priečinok späť na pôvodné miesto. Skontrolujte, či je sífón na svojom pôvodnom mieste.

### **Filtere prívodu vody**

Filter je na konci každého prívodného ventilu vody na zadnej strane práčky a tiež na konci každej hadice na prívod vody, kde je pripojená na vodovodný kohútik. Tieto filtre zabraňujú preniknutiu cudzích látok a špiny vo vode do práčky. Keď sa filtre zašpinia, mali by sa vyčistiť.

- Zatvorte kohútiky.

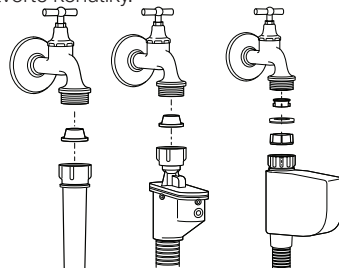

- Odstráňte matice z hadíc na prívod vody, aby sa vhodnou kefkou vyčistili povrchy filtrov na ventiloch na prívod vody.
- Ak sú filtre veľmi špinavé, môžete ich vytiahnuť pomocou kliešťov a vyčistiť ich.
- Vyberte filtre na rovných koncoch hadíc na prívod vody spolu s tesniacimi krúžkami a dôkladne ich vyčistite pod tečúcou vodou.
- Tesniace krúžky a filtre vráťte starostlivo na ich pôvodné miesta a ručne dotiahnite matice hadice.

## Vypustenie zvyšnej vody a vyčistenie filtra čerpadla

Váš výrobok je vybavený filtračným systémom, ktorý zabezpečuje čistejšie vypúšťanie vody, ktoré predlži životnosť čerpadla zachytením pevných častí, ako sú napríklad gombíky, mince a vlákna tkanín, aby neupchali vrtuľu čerpadla počas vypúšťania vody na pranie.

- Ak vaša práčka nevypúšťa vodu, filter čerpadla môže byť upchatý. Mali by ste ho čistiť každé 2 roky, alebo kedykoľvek sa upchá. Voda sa musí vypustiť von, aby sa filter čerpadla vyčistil.

Okrem toho, voda by sa mala úplne vypustiť v nasledujúcich prípadoch:

- pred prevozom práčky (napr. keď sťahujete dom)
  - keď hrozí nebezpečenstvo zamrznutia
- Aby ste vyčistili špinavý filter a a vypustili vodu;

1- Odpojte práčku, aby sa prerušila dodávka elektriny.

 V práčke môže byť voda, ktorá má 90°C. Preto sa filter musí čistiť len po ochladení vnútornej vody, aby sa predišlo nebezpečenstvu obarenia sa.

2- Otvorte uzáver filtra. Uzáver filtra sa môže skladať z jednej alebo dvoch kusov, podľa modelu vašej práčky. Ak sa skladá z dvoch častí, stlačte držiak na uzávere filtra smerom dolu a vytiahnite túto časť von smerom k sebe.

Ak sa skladá z jednej časti, chyťte ho z oboch strán a otvorte ho vytiahnutím.

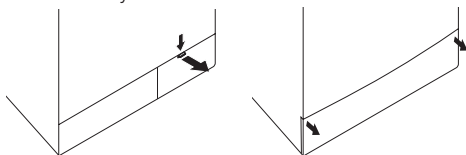

3- Niektoré naše modely sa dodávajú s núdzovou hadicou na vypustenie vody. Ostatné nie sú dodávané s touto súčasťou.

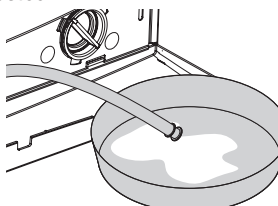

Ak je váš výrobok dodaný s núdzovou hadicou na vypustenie vody, spravte nasledovné, ako je to zobrazené na nižšie uvedenom obrázku:

- Odtokovú hadicu čerpadla vytiahnite zo svojho miesta.
- Na koniec hadice umiestnite veľkú nádobu. Vypustite vodu do nádoby vytiahnutím zátky na konci hadice. Ak je množstvo vody na vypustenie väčšie ako objem nádoby, zátku vráťte na miesto, vylejte vodu a potom pokračujte v procese vypúšťania.
- Potom, ako je proces vypúšťania vody

dokončený, dajte zátku opäť na koniec hadice a upevnite hadicu späť na svoje miesto.

Ak je váš výrobok nie je dodaný s núdzovou hadicou na vypustenie vody, spravte nasledovné, ako je to zobrazené na nižšie uvedenom obrázku:

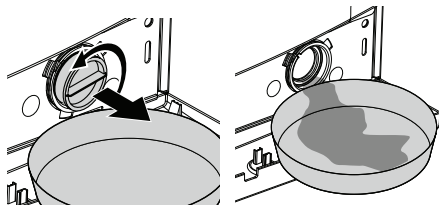

- Umiestnite veľkú nádobu pred filter, aby ste zachytili vodu vytekajúcu z filtra.
- Uvoľňujte filter čerpadla (proti smeru hodinových ručičiek), pokiaľ voda nezačne vytekať von. Vytekajúcu vodu nasmerujte do nádoby, ktorú ste umiestnili pred filter. Na absorbovanie rozliatej vody môžete použiť kus látky.
- Keď tam už nezostane žiadna voda, otáčajte filtrom čerpadla až pokiaľ sa úplne neuvolní a vyberte ho.
- Vyčistite všetky zvyšky vnútri filtra, rovnako ako prípadné vlákna okolo oblastí vrtule.
- Ak má váš výrobok prvok vodnej dýzy, uistite sa, že filter pasuje na svoje pôvodné miesto v čerpadle. Keď dávate filter na svoje miesto, nerobte to nikdy násilím. Napasujte filter úplne na svoje miesto; ináč môže voda pretekať cez uzáver filtra.

4- Zatvorte uzáver filtra.

Uzáver filtra vášho výrobku zložený z dvoch častí zatvorte zatlačením držiaka, ktorý je na ňom.

Uzáver filtra vášho výrobku zložený z jednej časti zatvorte napasovaním výstupkov na spodnej časti do svojich polôh a zatlačením na jeho hornú časť.

## 6 Navrhované riešenia problémov

Príčina	Vysvetlenie/Návrh
Program nie je možné spustiť alebo vybrať.	
<ul style="list-style-type: none"> <li>Práčka sa mohla prepnúť do ochranného režimu kvôli infraštruktúrnym problémom (ako napríklad sieťové napätie, tlak vody, atď.).</li> </ul>	<ul style="list-style-type: none"> <li>Práčku znovu nastavte stlačením tlačidla „Spustenie/Pozastavenie/Zrušenie“ na 3 sekundy. (pozri, Zrušenie programu)</li> </ul>
Zo spodnej časti práčky vyteká voda.	
<ul style="list-style-type: none"> <li>Problémy môžu byť s hadicami alebo filtrom čerpadla.</li> </ul>	<ul style="list-style-type: none"> <li>Uistite sa, že tesnenia hadíc na prívod vody sú upevnené bezpečne.</li> <li>Hadicu na prívod vody pevne pripevnite ku kohútiku.</li> <li>Uistite sa, že je filter čerpadla úplne uzatvorený.</li> </ul>
Práčka sa vypla krátko po spustení programu.	
<ul style="list-style-type: none"> <li>Práčka sa môže prechodne zastaviť kvôli nízkejmu napätiu.</li> </ul>	<ul style="list-style-type: none"> <li>Keď sa napätie vráti na normálnu úroveň, bude pokračovať v prevádzke.</li> </ul>
Neustále odstreďuje. Zvyšný čas sa neodpočítava. (Pre modely s displejom)	
<ul style="list-style-type: none"> <li>Bielizeň v práčke môže byť nevyvážená.</li> </ul>	<ul style="list-style-type: none"> <li>Mohol byť aktivovaný systém automatickej opravy odstreďovania kvôli nevyváženému rozloženiu bielizne v bubne.</li> <li>Bielizeň v bubne môže byť zhluknutá (zaviazaná bielizeň vo vaku). Bielizeň by mala byť preskupená a opätovne odstredená.</li> <li>Keď bielizeň nie je v bubne rovnomerne rozložená, neprebíha žiadne odstreďovanie, aby sa zabránilo akémukoľvek poškodeniu práčky alebo jej okolia.</li> </ul>
Neustále perie. Zvyšný čas sa neodpočítava. (Pre modely s displejom)	
<ul style="list-style-type: none"> <li>V prípade prerušeného odpočítavania, zatiaľ čo napúšťa vodu:</li> <li>Časovač nebude odpočítavať, pokiaľ nie je práčka naplnená správnym množstvom vody.</li> </ul>	<ul style="list-style-type: none"> <li>Práčka bude čakať pokiaľ tam nie je dostatočné množstvo vody, aby sa zabránilo slabým výsledkom prania kvôli nedostatku vody. Potom časovač začne odpočítavať.</li> </ul>
<ul style="list-style-type: none"> <li>V prípade prerušeného odpočítavania pri kroku ohrievanie:</li> <li>Čas sa nebude odpočítavať, pokiaľ sa nedosiahne zvolená teplota pre daný program.</li> </ul>	
<ul style="list-style-type: none"> <li>V prípade prerušeného odpočítavania pri kroku odstreďovanie:</li> <li>Bielizeň v práčke môže byť nevyvážená.</li> </ul>	<ul style="list-style-type: none"> <li>Mohol byť aktivovaný systém automatickej opravy odstreďovania kvôli nevyváženému rozloženiu bielizne v bubne.</li> <li>Bielizeň v bubne môže byť zhluknutá (zaviazaná bielizeň vo vaku). Bielizeň by mala byť preskupená a opätovne odstredená.</li> <li>Keď bielizeň nie je v bubne rovnomerne rozložená, neprebíha žiadne odstreďovanie, aby sa zabránilo akémukoľvek poškodeniu práčky alebo jej okolia.</li> </ul>
Zo zásobníka na prací prostriedok vychádza pena	
<ul style="list-style-type: none"> <li>Použilo sa priveľa pracieho prostriedku.</li> </ul>	<ul style="list-style-type: none"> <li>Zmiešajte 1 polievkovú lyžicu zmäkčovadla a ½ litra vody a nalejte ich do priechniku pre hlavné pranie v priehradke na prací prostriedok.</li> </ul>

## 7 Technické údaje

	WMB 61242 PT	WMB 61042 PT
Maximálna kapacita suchej bielizne (kg.)	6	6
Výška (cm)	84	84
Šírka (cm)	60	60
Hĺbka (cm.)	50	50
Čistá hmotnosť (±4 kg.)	64	63
Elektrina (V/Hz.)	230 V / 50Hz	230 V / 50Hz
Celkový prúd (A)	10	10
Celkový výkon (W)	2200	2200
Cykly odstredovania (max. cyklov/min)	1200	1000

Aby sa zlepšila kvalita výrobku, technické údaje tohto spotrebiča sa môžu zmeniť bez upozornenia. Údaje v tomto manuáli sú schematické a nemusia sa presne zhodovať s vaším výrobkom.

Hodnoty uvedené na štítkoch práčky alebo v sprievodnej dokumentácii sú získané z laboratória v súlade s príslušnými normami. Hodnoty sa môžu meniť podľa prevádzkových podmienok a podmienok prostredia.



Tento produkt obsahuje symbol samostatného roztriedenia pre odpadové elektrické a elektronické vybavenie (WEEE).

To znamená, že s týmto produktom sa musí narábať v súlade s európskou normou 2002/96/ES, aby sa mohol recyklovať alebo rozobrať, čím sa minimalizuje jeho dopad na životné prostredie. Ohľadom ďalších informácií kontaktujte vaše miestne alebo okresné úrady.

Elektronické produkty, ktoré nie sú súčasťou roztriedovacieho procesu, sú potenciálne nebezpečné pre životné prostredie a ľudské zdravie, kvôli prítomnosti nebezpečných látok.

Pranie tmavého	Pranie tmavého	Syntetické tkaniny	Bavinené tkaniny	Predpieranie	Hlavné pranie	Pláchanie	Pranie	Odstredovanie	Jemné tkaniny	Odstraňovanie e zvieracích chlpov
Vypustenie	Zabránenie pokrčenia	Perina	Detská poisťka	Umývanie v rukách	Detské	Bavlna ekologicky	Vlnené prádlo	expresne 14 Super krátko expresne	Denne	
Denné expresné	Podržanie pláchania	Spustenie / pozastavenie	Bez odstredovania	Rýchle pranie	Dokončené	Studené pranie	Teplota	Čistenie bubna	Spodné prádlo	
Zmiešané 40	Super 40	Extra pláchanie	Osvieženie	Trička	Džínsy	Šport	Odložené spustenie	Intenzívne	Fashion care	

**Pralka automatyczna**  
**Пральна машина**  
**Máquina de lavar**

**WMB 61442**

**BEKO**



# 1 Ostrzeżenia

## Wskazówki bezpieczeństwa

- Nie wolno ustawiać pralki na wykładzinie dywanowej. W przeciwnym wypadku brak cyrkulacji powietrza pod spodem pralki może spowodować przegrzanie części elektrycznych. A to z kolei może prowadzić do wystąpienia usterek.
- W przypadku uszkodzenia kabla zasilającego lub wtyczki, należy zgłosić się do autoryzowanego serwisu w celu wykonania naprawy.
- Dokładnie przymocować wąż spustowy do obudowy, aby zapobiec ewentualnym wyciekom wody oraz zapewnić pobór i odpływ wody zależnie od wymogów programu prania. Ważna wskazówka – wąż dopływu wody oraz wąż spustowy nie może być zagięty, poskręcany lub przerwany, gdy urządzenie jest umieszczone na swoim miejscu po instalacji lub czyszczeniu.
- Pralka jest zaprojektowana w taki sposób, aby kontynuować pracę w przypadku przerwy w zasilaniu energią elektryczną. Po wznowieniu zasilania pralka będzie kontynuować pranie od momentu, w którym zakończyła przed awarią zasilania. Jeśli pranie zostało wyjęte w trakcie przerwy w zasilaniu należy zanulować program. Należy nacisnąć przycisk Start/Pause/Cancel [Start/Pauza/Kasowanie] na 3 sekundy, aby skasować program (Patrz, Kasowanie programu)
- W zakupionej pralce może znajdować się niewielka ilość wody. To pozostałość po przeprowadzonym teście kontroli jakości i jest to zjawisko normalne. Pralka nie ulega przez to uszkodzeniu.
- Niektóre problemy, na które napotka użytkownik, mogą być spowodowane przez infrastrukturę. Należy nacisnąć przycisk „Start/Pause/Cancel” na 3 sekundy, aby skasować ustawienia programu w pralce przed telefonicznym zgłoszeniem usterek w autoryzowanym serwisie.

## Pierwsze użycie

- Pierwsze pranie wykonać bez załadowania tkanin oraz detergentu w programie “Cottons 90°C” [Bawełna 90°C].
- Upewnić się, że podłączenia zimnej i ciepłej wody są wykonane prawidłowo.
- Jeżeli aktualnie użyty bezpiecznik lub wyłącznik zasilania ma wartość poniżej 16 A, należy zlecić wykwalifikowanemu elektrykowi instalację bezpiecznika lub wyłącznika zasilania 16 A.
- Niezależnie od tego, czy korzysta się z sieci z transformatorem, czy bez, należy upewnić się, że instalację uziemiającą wykonał wykwalifikowany elektryk. Nasza firma nie ponosi odpowiedzialności za uszkodzenia powstałe w przypadku eksploatacji pralki bez instalacji uziemiającej.
- Opakowanie trzymać z dala od dzieci lub zutylizować je zgodnie z wytycznymi dotyczącymi utylizacji odpadów.

\* Gdy w trakcie transportu pralka została narażona na działanie temperatury niższej niż 0C,

użytkowanie można rozpocząć po 8 godzinach od pozostawienia jej w temperaturze dodatniej.

## Zamierzone użytkowanie

- Pralka ta przeznaczona jest do użytku domowego.
- Urządzenie wolno stosować tylko do prania i płukania tkanin posiadających właściwe oznaczenia.
- Urządzenie to nie jest przeznaczone do obsługi przez osoby (w tym dzieci) z ograniczoną sprawnością fizyczną, zmysłową lub umysłową, czy bez odpowiedniego doświadczenia i umiejętności, o ile nie zapewni się im nadzoru lub instrukcji jego użytkowania ze strony osoby odpowiedzialnej za ich bezpieczeństwo.

## Instrukcje bezpieczeństwa

- Urządzenie to należy podłączyć do poprawnie zainstalowanego gniazdka z uziemieniem, zabezpieczonego bezpiecznikiem o odpowiedniej wartości.
- Wąż dopływu wody oraz wąż spustowy musi być zawsze poprawnie przymocowany i nieuszkodzony.
- Przed włączeniem pralki należy poprawnie umieścić wąż spustowy w umywalce lub wannie. Istnieje ryzyko poparzenia na skutek wysokiej temperatury prania!
- Nigdy nie otwierać drzwiczek pralki ani nie wyjmować filtra, gdy w bębnie nadal znajduje się woda.
- Jeżeli urządzenie nie jest używane, należy odłączyć je od zasilania.
- Nie wolno myć pralki wodą z węża! Grozi to porażeniem elektrycznym!
- Nie wolno dotykać wtyczki wilgotnymi dłońmi. Nie używać pralki, gdy kabel zasilający lub wtyczka są uszkodzone.
- W razie awarii, z którymi nie można sobie poradzić wykorzystując informacje podane w tej instrukcji obsługi:
- Należy wyłączyć pralkę, wyjąć wtyczkę z gniazdka, zamknąć kran z wodą i skontaktować się z autoryzowanym serwisem. Należy zgłosić się do miejscowego agenta lub zakładu zajmującego się zbiórką odpadów, aby uzyskać informacje na temat utylizacji posiadanej pralki.

## Jeżeli w gospodarstwie domowym są dzieci...

- Należy trzymać dzieci z dala od uruchomionej pralki. Nie wolno zezwalać dzieciom na manipulowanie przy pralce.
- Użytkownik musi zamknąć drzwiczki pralki, gdy opuszcza obszar, w którym umieszczona jest pralka.

## 2 Instalacja

### Usuwanie zabezpieczeń transportowych

Usunąć opakowanie oraz wszystkie zabezpieczenia czyli blokady transportowe i klocki styropianowe.

Przed uruchomieniem pralki należy przechylić ją i wyjąć klocki styropianowe umieszczone pod pralką.

**⚠** Przed uruchomieniem pralki należy koniecznie usunąć śruby zabezpieczające ją w transporcie! W innym wypadku pralka ulegnie uszkodzeniu!

1. Poluzować wszystkie śruby za pomocą klucza, aż zaczną się swobodnie obracać ("C")
2. Usunąć śruby zabezpieczające delikatnie je wykręcając.
3. Osłonami (dostarczonymi w torebce z Instrukcją obsługi) zaślepić otwory w tylnym panelu. ("P")



**i** Należy zachować śruby zabezpieczające w bezpiecznym miejscu po to, aby ponownie ich użyć przy następnym transporcie pralki.

**i** Nie wolno transportować pralki bez śrub zabezpieczających umieszczonych we właściwych miejscach!

### Nastawianie nóżek

**⚠** Nie używać narzędzi do poluzowania nakrętek zabezpieczających. W innym wypadku mogą one ulec uszkodzeniu.

1. Ręcznie poluzować nakrętki zabezpieczające nóżek pralki.

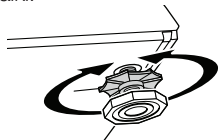

2. Wyregulować nóżki, aż urządzenie stanie równo i stabilnie.
3. Uwaga: Ponownie dokręcić wszystkie nakrętki zabezpieczające.

### Przyłączenie do zasilania wodą

Uwaga:

- W celu prawidłowej pracy pralki ciśnienie wody powinno wynosić od 1 do 10 bar (0,1 – 1 MPa).
- Podłączyć węże dostarczone wraz z pralką do zaworów dopływu wody w pralce.

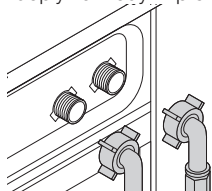

- Aby zapobiec wyciekowi wody w punkcie przyłączenia należy użyć uszczelkek gumowych (4 sztuki do modeli z podwójnym dopływem wody i 2 szt. do innych modeli) w węzłach. Uszczelki należy zastosować w kranie i końcówkach węży podłączeniowych przy urządzeniu. Prosta

końcówkę węża wyposażoną w filtr należy podłączyć do kranu, a końcówkę z kolankiem do pralki. Dokładnie dokręcić ręką nakrętki węża; nigdy nie używać do tego celu klucza.

- Modeli z pojedynczym dopływem wody nie należy podłączać do kranu z ciepłą wodą. Podczas odstawiania pralki na miejsce po wykonaniu konserwacji lub czyszczeniu należy zwrócić uwagę, aby nie zagiąć, skręcić lub zablokować węży.
- Przy podłączaniu pralki należy używać tylko nowych węży. Użycie starego węża grozi pęknięciem

### Przyłączenie do kanalizacji

Wąż spustowy wody można przymocować do bocznej ścianki umywalki lub wanny. Wąż spustowy powinien być właściwie zamocowany w otworze spustowym i nie może wysuwać się z obudowy.

Uwaga:

- Końcówka węża spustowego musi być bezpośrednio podłączona do odpływu ścieków lub umywalki.
- Wąż ten należy zainstalować na wysokości od 40 cm do 100 cm.
- Po uniesieniu węża z podłogi (poniżej 40 cm nad podłożem), odpływ wody będzie utrudniony i gotowe pranie może być bardzo mokre.

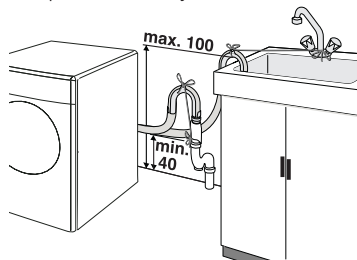

- Wąż należy umieścić w odpływie na głębokości powyżej 15 cm. Jeżeli wąż będzie za długi, można go skrócić.
- Maksymalna długość połączonych węży nie może przekraczać 3,2 m.
- Przy podłączaniu pralki należy używać tylko nowych węży. Użycie starego węża grozi pęknięciem

### Podłączenie zasilania elektrycznego

Podłączyć urządzenie do poprawnie zainstalowanego gniazdka z uziemieniem, zabezpieczonego bezpiecznikiem o odpowiedniej wartości.

Uwaga:

- Połączenie musi być wykonane zgodnie z obowiązującymi przepisami krajowymi.
- Napięcie oraz zatwierdzone bezpieczniki podane są w rozdziale "Dane techniczne".
- Podane tam napięcie musi odpowiadać napięciu w sieci zasilającej.
- Nie wolno podłączać urządzenia za pomocą przedłużaczy lub wielozłączek.
- ⚠** Uszkodzony przewód zasilający musi wymienić upoważniony i wykwalifikowany elektryk.
- ⚠** Do momentu naprawienia nie wolno używać pralki! Grozi to porażeniem elektrycznym!

### 3 Wstępne przygotowanie prania

#### Przygotowanie odzieży do prania

Odzież z elementami metalowymi, jak np. biustonosze, klamry pasków i metalowe guziki, uszkadza pralkę. Należy usunąć metalowe elementy lub włożyć odzież do specjalnego worka na pranie, poszwy od poduszki itp.

- Odzież przeznaczoną do prania należy posortować według typu tkaniny, koloru i stopnia zabrudzenia oraz dopuszczalnej temperatury prania. Zawsze należy postępować zgodnie z instrukcjami na naszywce odzieży.
- Małe rzeczy, jak np. dziecięce skarpetki i nylonowe pończochy itp. należy wkładać do worka na pranie, poszwy od poduszki itp. Pozwoli to na uniknięcie gubienia części odzieży.
- Produkty z metkami "do prania w palce" lub "do prania ręcznego" prac tylko w odpowiednim programie.
- Nie prac rzeczy kolorowych z białymi. Nowa odzież bawełniana w ciemnym kolorze może mocno farbować. Należy ją prac oddzielnie.
- Używać tylko barwników/odbarwiaczy oraz odkamieniaczy przeznaczonych do prania w pralkach. Zawsze przestrzegać wskazówek na opakowaniu.
- Spodnie i delikatne ubrania prac na lewej stronie.

#### Prawidłowy wsad

**i** Prosimy zwrócić uwagę na informacje podane w „Tabeli programów”. Efekt prania będzie mniejszy w przypadku przeładowania pralki.

#### Drzwiczki pralki

Drzwiczki blokują się w czasie trwania programu prania i wyświetla się symbol 'Drzwiczki zablokowane'. Drzwiczki można otworzyć po zgaśnięciu symbolu.

#### Detergenty i płyny zmiękczające

##### Szuflada na detergent

Szuflada na detergent składa się z trzech komór: Dozownik detergentu może występować w dwóch różnych typach, zależnie od modelu pralki.

- (I) pranie wstępne
- (II) pranie główne,
- (III) syfon
- (☼) płyn zmiękczający

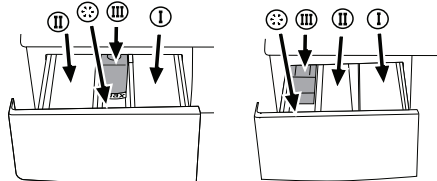

#### Detergent, płyn zmiękczający i inne środki czyszczące

Detergent i płyn zmiękczający umieścić przed uruchomieniem programu piorącego.

Nigdy nie otwierać szuflady dozownika detergentu, gdy program piorący jest w toku!

Jeżeli program prania wstępnego nie jest używany, nie należy wsypywać detergentu do komory prania wstępnego (komora nr I).

#### Ilość detergentu

Konieczna ilość środka do prania zależy od ilości prania, stopnia zabrudzenia oraz twardości wody.

- Nie należy przekraczać ilości zalecanych przez producenta na opakowaniu detergentu, aby uniknąć problemów z nadmiarem piany, niedostatecznym stopniem wypłukania, kosztami, a także ochroną środowiska.
- Nigdy nie przekraczać oznaczenia (> max <); w przeciwnym razie, płyn zmiękczający zostanie zmarnowany zanim zostanie użyty.
- Nie należy stosować detergentu w płynie, jeżeli użytkownik chce skorzystać z funkcji prania z opóźnieniem.

## 4 Wybór programu i obsługa pralki

### Panel sterowania

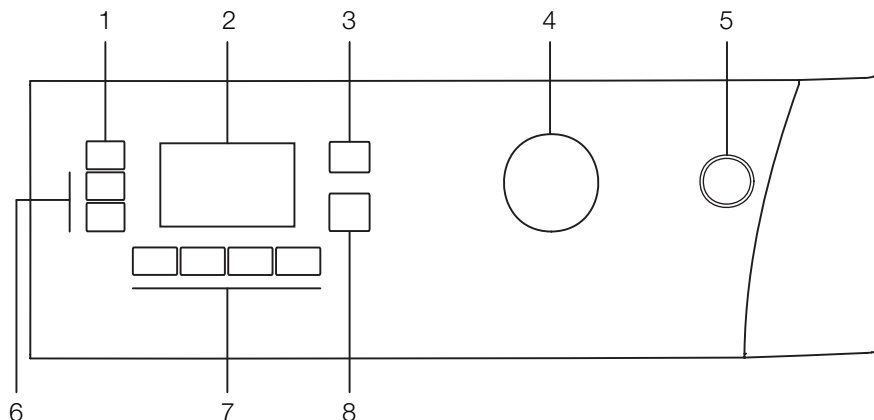

- 1 - Przycisk do regulacji prędkości wirowania  
2 - Wyświetlacz  
3 - Przycisk do regulacji temperatury prania  
4 - Programator

- 5 - Przycisk Wł./Wył.  
6 - Przyciski czasu opóźnienia (+/-)  
7 - Przyciski funkcji pomocniczych  
8 - Przycisk Start/Pauza/Kasowanie

### Symbol na wyświetlaczu

- a - Symbol wirowania  
b - Wybór prędkości wirowania  
c - Symbol odciążenia dopływu wody (zależnie od modelu pralki)  
d - Symbol prania oszczędnego  
e - Wskaźnik temperatury  
f - Symbol temperatury  
g - Symbol zamkniętych drzwiczek  
h - Symbol gotowości do pracy  
i - Symbol startu  
j - Symbole funkcji pomocniczych  
k - Wskaźnik czasu pozostałego oraz czasu opóźnienia  
l - Symbole wskaźników programu (pranie wstępne/ pranie główne/płukanie/płyn zmiękczający/ wirowanie)  
m - Symbol czasu opóźnienia

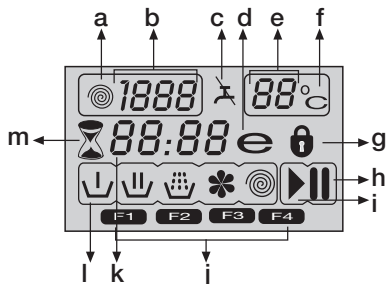

czy węże są prawidłowo i szczelnie podłączone. Załaduj pranie do suszarki. Wsypać detergent i wlać płyn zmiękczający. Przynaciśnięć przycisk „Wł./Wył.”.

### Wybieranie programu

Wybierz odpowiedni program z tabeli programów według rodzaju, ilości i stopnia zabrudzenia bielizny oraz temperatury prania.

Programator przekręcić na żądany program, którym chcesz prac swoje pranie.

Wyświetli się zalecana temperatura i prędkość wirowania dla wybranego programu. Przynaciśnięć przycisk „Start/Pauza/Kasowanie”, aby rozpocząć program.

### Programy główne

Zależnie od typu tkaniny do dyspozycji są następujące programy główne:

#### • Bawełna

W tym programie można prac trwałą odzież. Tkaniny zostaną poddane energicznemu praniu w długim cyklu prania. Program ten zaleca się do prania rzeczy bawełnianych (np. prześcieradeł, pościeli oraz poszewek na poduszki, szlafroków, bielizny itp.).

#### • Syntetyczne

W tym programie można prac mniej trwałą odzież. Łagodniejszy i szybszy cykl prania w porównaniu z programem „Cottons”. Zaleca się go do odzieży z tkanin syntetycznych (jak np. koszulki, bluzki, odzież bawełniana z domieszką włókien syntetycznych, itp.). Do prania zasłon i firanek zaleca się program „Synthetics 40” z praniem wstępnym i funkcją ochrony przed zagniataniem. Nie należy umieszczać detergentu w komorze prania wstępnego. Mniejszą ilość detergentu należy wsypać do komory prania zasadniczego, ponieważ luźne tkaniny (koronki)

### Włączanie maszyny

Włączyć pralkę. Całkowicie odkręcić kran. Sprawdzić,

powodują wytwarzanie zbyt dużej ilości piany z uwagi na strukturę oczek w tkaninie.

#### • **Wełna**

W tym programie można prać odzież wełnianą przeznaczoną do prania w pralce. Prać po uprzednim wyborze właściwej temperatury odpowiednio do temperatury podanej na metce. Zaleca się stosowanie detergentów przeznaczonych do prania tkanin wełnianych.

#### • **Programy dodatkowe**

Dostępne są również programy dodatkowe do szczególnych zastosowań:

**i** Programy dodatkowe mogą się różnić w zależności od modelu pralki.

#### • **Eko Bawełna**

Umożliwia pranie rzeczy przeznaczonych do prania przy użyciu programów do bawełny przez dłuższy okres czasu, co zapewnia wysoką wydajność prania.

**i** Program Cotton Economy (Bawełna) Ekonomicznie zużywa mniej energii niż inne programy do prania bawełny.

#### • **Babycare**

Większa higiena uzyskana dzięki wydłużonemu podgrzewaniu oraz dodatkowemu cyklowi płukania. Zaleca się do prania odzieży niemowlęcej oraz odzieży alergików.

#### • **Pranie ręczne**

W tym programie można prać odzież wełnianą/delikatną z metką "nie nadaje się do prania w pralce", w przypadku której zaleca się pranie ręczne. Program ten pierze bardzo delikatnie nie uszkadzając odzieży.

#### • **Express dzienny (Daily Express)**

Ten program jest używany do szybkiego prania małej ilości lekko zabrudzonej i niepoplamionej odzieży bawełnianej. Np. swżlafroków, powłoczek na pościel, odzieży sportowej, ubrań dziennych itp. używanych tylko raz.

#### • **expres 14 (Express 14)**

Ten program jest używany do szybkiego prania małej ilości lekko zabrudzonej i niepoplamionej odzieży bawełnianej. Np. szlafroków, powłoczek na pościel, odzieży sportowej, ubrań dziennych itp. używanych tylko raz.

#### • **Pranie ciemnych kolorów**

Program ten stosuje się do prania rzeczy w ciemnych kolorach lub rzeczy, których kolory chce się zachować przed wyblaknięciem. Program ten pierze przy niewielkim oddziaływaniu mechanicznym na pranie i w niskiej temperaturze. Zalecamy stosowanie detergentów w płynie lub szamponu do welen do prania rzeczy w ciemnych kolorach.

#### • **Mix**

W tym programie można prać tkaniny bawełniane i syntetyczne. Bez konieczności ich sortowania.

#### • **Koszula**

Program ten stosować można do prania koszul bawełnianych oraz z włókien sztucznych lub ze sztuczną domieszką.

#### • **Odświeżanie**

Programu "Odświeżanie" można użyć do usunięcia zapachu z ubrań, które były noszone tylko raz i nie mają żadnych śladów zabrudzenia.

#### • **Eco clean 20 (Pranie Eco)**

Programu tego, bardziej przyjaznego środowisku naturalnemu i jego zasobom, używa się do prania lekko zabrudzonych i niepoplamionych rzeczy z bawełny (maks. 3,5 kg) w krótkim okresie czasu i w oszczędny sposób. Sugeruje się zastosowanie detergentów do prania w płynie lub żelu.

#### • **Czyszczenie bębna**

Sugeruje się uruchamianie tego programu co program co pewien czas (np. co miesiąc lub dwa miesiące) w celu samooczyszczenia pralki. Oczywiście program ten uruchamia się przy pustej pralce. Przed uruchomieniem tego programu należy sprawdzić, czy pralka jest pusta. Aby zwiększyć skuteczność takiego czyszczenia można uruchomić ten program wysypując trochę odwapniacza w proszku do komory II szuflady na detergent. Po zakończeniu tego programu należy pozostawić drzwiczki pralki uchylone, aby wysuszyć jej wnętrze.

**i** Program ten nie służy do prania rzeczy w pralce. Jest to program do konserwacji pralki.

**i** Nie należy uruchamiać tego programu, jeśli w pralce są jakieś rzeczy.

**i** Po uruchomieniu tego programu pralka wyczuwa obciążenie zawartością w jej wnętrzu i przerywa jego działanie.

#### • **Symbol prania oszczędnego**

Wskazuje programy oszczędzające energię oraz właściwą temperaturę, którą należy wybrać. Ponieważ programy "Intensive" i "Hygiene" są programami długimi z wyższą temperaturą zapewniającą higienę, nie zapali się symbol "Ecopomy" [Pranie oszczędne].

#### • **Programy specjalne**

Do szczególnych zastosowań do dyspozycji są następujące programy:

#### • **Płukanie**

Program ten znajduje zastosowanie, gdy użytkownik chce oddzielnie odwirować lub wykrochmalić pranie.

#### • **Wirowanie + Pompa**

W tym programie następuje wirowanie z maksymalną prędkością obrotów w ustawieniu standardowym po odpompowaniu wody z pralki.

**i** Do tkanin delikatnych należy stosować mniejszą prędkość wirowania.

#### • **Wybór temperatury**

Po wybraniu nowego programu wskaźnik temperatury wyświetla przewidywaną dla tego programu temperaturę.

Aby zmienić temperaturę, należy nacisnąć przycisk temperatury. Temperatura przyrasta co 10°.

Wybór niższej temperatury wyświetlany jest z symbolem "-".

90°C	Biała bawełniana lub lniana odzież o normalnym stopniu zabrudzenia. (np.: bieżniki, obrusy, ręczniki, pościel)
60°C	Trwale barwiona odzież lniana, bawełniana lub syntetyczna o normalnym stopniu zabrudzenia (np.: koszulki, koszule nocne, piżamy) oraz lekko zabrudzona biała odzież lniana (np.: bielizna)
40°C 30°C Zimno	Odzież z tkanin mieszanych syntetyczno-wełnianych, a także tkaniny delikatne.

### Wybór prędkości wirowania

Po wybraniu nowego programu wskaźnik wirowania wyświetla maks. prędkość wirowania w wybranym programie.

Aby zmniejszyć prędkość wirowania, należy nacisnąć przycisk "Wirowanie". Prędkość wirowania zmniejsza się stopniowo. Następnie odpowiednio wyświetlone zostaje 'Zatrzymanie płukania' i opcja 'Bez wirowania'.

Zatrzymanie płukania wyświetlone jest jako symbol "  ", a brak opcji wirowania jako " . :".

Jeżeli użytkownik nie chce wyładować prania zaraz po zakończeniu programu, można użyć funkcji zatrzymania płukania, aby zapobiec zagnieceniu odzieży, które następuje, gdy w pralce nie ma wody. Funkcja ta pozwala na przetrzymanie odzieży w wodzie z końcowego płukania. Aby odwirować pranie po zadziałaniu funkcji zatrzymania płukania:

- Wybrać prędkość wirowania.
- Przyciśnij przycisk Start/Pauza/Kasowanie. Program wznowi pracę. Pralka odpompuje wodę i odwiruje pranie.

Można także użyć funkcji 'Bez wirowania', aby odpompować wodę bez wirowania na zakończenie programu.

## Tabela programów i zużycia

PL						Funkcja pomocnicza						Wybór zakresu temperatur °C
Program (°C)		Maksymalny wsad (kg)	Zużycie wody (l)	Zużycie energii (kWh/godz.)	Prędkość maks.***	Pranie wstępne	Pranie szybkie	Plukanie Plus	Wyglądanie	Woda plus	Czyszczenie z sierści zwierząt domowych	
Bawełna	90	6	65	2.10	1600	•	•	•	•	•	•	90-Na zimno
Bawełna	60	6	63	1.40	1600	•	•	•	•	•	•	90-Na zimno
Bawełna	40	6	63	0.80	1600	•	•	•	•	•	•	90-Na zimno
Babycare	90	6	60	2.00	1600			*		•		90-30
Eko Bawełna	60**	6	47	0.90	1600	•	•	•	•	•	•	60-Na zimno
Eko Bawełna	40	6	54	0.70	1600	•	•	•	•	•	•	60-Na zimno
Syntetyczne	60	3	45	1.09	1000	•	•	•	•	•	•	60-Na zimno
Syntetyczne	40	3	45	0.45	1000	•	•	•	•	•	•	60-Na zimno
Eco Clean	20	3.5	35	0.16	1600					•		20
Mix	40	3	45	0.50	1000	•	•	•	•	•	•	40-Na zimno
Koszula	40	3	45	0.50	800	•	•	•	*	•		60-Na zimno
expres 14	30	2	35	0.10	1400			•		•		30-Na zimno
Express dzienny	90	6	60	1.80	1400			•		•		90-Na zimno
Express dzienny	60	6	60	1.00	1400			•		•		90-Na zimno
Express dzienny	30	6	70	0.20	1400			•		•		90-Na zimno
Włna	40	1.5	42	0.20	1000			•		•		40-Na zimno
Pranie ręczne	30	1	30	0.15	1000							30-Na zimno
Pranie ciemnych kolorów	40	3	65	0.55	1000			*		•		40-Na zimno
Czyszczenie bębna	70	-	90	1.70	800			*				70
Odświeżanie	-	2	20	0.03	1000					•		-

• : Do wyboru

\* : Wybrany automatycznie, bez możliwości cofnięcia.

\*\* : Etykieta Programu Energetycznego (EN 60456)

\*\*\* : Jeśli maksymalna prędkość pralki jest niższa, można wybierać aż do maksymalnej prędkości wirowania.

- : Patrz: opis programu dla ładunku maksymalnego

**i** Funkcje pomocnicze podane w tabeli mogą się różnić zależnie od modelu pralki.

**i** Zużycie wody i energii oraz czas trwania programów może różnić się od podanych w powyższej tabeli zależnie od ciśnienia wody, jej twardości oraz temperatury, temperatury otoczenia, typu i ilości rzeczy do prania, wyboru funkcji pomocniczych i zmian napięcia w sieci elektrycznej.

**i** Czas trwania programu wyświetli się na ekranie pralki stosownie do Waszego wyboru.



## Funkcje pomocnicze

### Wybór funkcji pomocniczych

Jeżeli wybrana zostanie funkcja pomocnicza, której nie można wybrać wraz z wcześniej wybraną funkcją, funkcja wybrana jako pierwsza zostanie skasowana, a funkcja ostatnia pozostanie aktywna.

(Np.: Jeżeli użytkownik chce wybrać pranie wstępne, a następnie pranie szybkie, pranie wstępne zostanie skasowane, a pranie szybkie pozostanie aktywne.

Nie można wybrać funkcji pomocniczej, która nie jest zgodna z programem. (Patrz, "Tabela doboru programów")

#### • Pranie wstępne

Po wybraniu tej funkcji na wyświetlaczu pojawi się symbol "F1".

- Pranie wstępne warto stosować tylko, gdy pranie jest bardzo zabrudzone. Bez prania wstępnego oszczędza się energię, wodę, proszek do prania i czas.
- Pranie wstępne bez stosowania detergentu zaleca się do zasłon i firanek.

#### • Pranie szybkie

Wybór tej funkcji oznacza skrócenie czasu prania. Na wyświetlaczu pojawia się symbol "F2".

- Funkcji tej należy używać do małej ilości prania lub odzieży lekko zabrudzonej.

#### • Płukanie Plus

Po wybraniu tej funkcji pranie i płukanie wykonuje się używając znacznych ilości wody. Na wyświetlaczu pojawia się symbol "F3".

#### • Wyglądanie

Dzięki tej funkcji obroty bębna są mniejsze, aby zapobiec zagniataniu; ograniczona jest także prędkość wirowania. Ponadto pranie odbywa się w dużej ilości wody. Na wyświetlaczu pojawia się symbol "F4".

- Funkcja ta przeznaczona jest do prania odzieży delikatnej podatnej na zagniecenia.

 Po wybraniu tej funkcji pomocniczej pralkę należy załadować połową maks. dopuszczalnego wsadu podanego w tabeli programów.

#### • Czyszczenie z sierści zwierząt domowych

Funkcja ta umożliwi czyszczenie odzieży z sierści zwierząt domowych. Po wybraniu tej funkcji cykl prania zostanie zmodyfikowany tak, aby pranie oraz płukanie było jeszcze bardziej dokładne i intensywne, dzięki czemu sierść Pupili znika z ubrań łatwo i skutecznie

 Nigdy nie myjcie zwierząt domowych w pralce

### Wyświetlanie czasu

Wyświetlacz wskazuje pozostały czas, jaki musi upłynąć do zakończenia programu. Czas wyświetlany jest w godzinach i minutach np. "01:30".

### Zwłoka czasowa

Korzystając z funkcji nastawianej „Zwłoki czasowej” uruchomienie programu można opóźnić do 24 godzin. Czas można nastawić w odstępach 30-minutowych. Otworzyć drzwiczki, umieścić pranie w pralce i

wsypać detergent do komory. Wybrać program prania, temperaturę, prędkość wirowania oraz w koniecznym przypadku funkcje pomocnicze. Nacisnąć przycisk "Zwłoka czasowa" "+" i "-", aby ustawić żądany czas zwłoki. Symbol opóźnienia czasu będzie migał. Przyciśnij przycisk Start/Pauza/Kasowanie. Następnie rozpoczyna się odliczanie czasu. Symbol opóźnienia czasu zapali się. Symbol startu zapali się. Dwukropek ":" w czasie trawienia zwłoki czasowej zacznie migać.

- W okresie ustawionej zwłoki czasowej można doładowywać lub wyjmować odzież z pralki. Pod koniec procesu odliczania czasu zwłoki gaśnie symbol zwłoki i rozpoczyna się pranie, gdy wyświetlony zostaje czas trwania programu.

### Zmiana czasu zwłoki

Aby zmienić ustawienia zwłoki w czasie trwającego odliczania:

Przyciśnij przycisk Start/Pauza/Kasowanie. ":" (dwukropek) w środku wyświetlacza przestaje migać. Zapali się symbol gotowości do pracy. Symbol opóźnienia czasu będzie migał. Symbol staty powoli zgaśnie. Nacisnąć przycisk "Zwłoka czasowa" "+" lub "-", aby ustawić żądany czas zwłoki. Przyciśnij przycisk Start/Pauza/Kasowanie. Symbol opóźnienia czasu zapali się. Symbol gotowości do pracy powoli zgaśnie. Symbol startu zapali się. Dwukropek ":" w czasie trawienia zwłoki czasowej zacznie migać.

### Kasowanie zwłoki czasowej

Aby skasować odliczanie zwłoki czasowej i od razu uruchomić program:

Przyciśnij przycisk Start/Pauza/Kasowanie. Dwukropek ":" w czasie trawienia zwłoki czasowej przestanie migać. Symbol startu powoli zgaśnie. Symbole gotowości do pracy i zwłoki czasowej będą migać. Nacisnąć przycisk "Zwłoka czasowa" "-", aby skrócić żądany czas zwłoki. Czas trwania programu powinien być wyświetlony po 30 minutach. Aby rozpocząć program, naciśnij przycisk "Start/Pauza/Cancel" [Start/Pauza/Kasuj].

### Rozpoczynanie programu

Aby rozpocząć program, naciśnij przycisk "Start/Pauza/Cancel" [Start/Pauza/Kasuj]. Wyświetli się symbol startu wskazujący rozpoczęcie programu. Drzwiczki blokują się i zapali się subnol blokady zamknięcia drzwiczek. Wyświetli się symbol kolejnego etapu (pranie wstępne, główne, płukanie, płyn zmiękczący i wirowanie), który rozpoczął program.

### Zmiana wyboru po rozpoczęciu programu

Wybrana prędkość wirowania i temperatura programu znikają. Pojawia się pusta ramka.

Gdy przycisk "Wybór programu" został umieszczony we właściwej pozycji, ponownie pojawiają się prędkość wirowania i temperatura.

### Przełączanie pralki w tryb gotowości do pracy

Pralkę łączy się w trybie gotowości do pracy na chwilę naciskając przycisk "Start/Pauza/Cancel" [Start/Pauza/Kasuj]. Zaświeci się symbol gotowości do pracy wskazujący, że pralka znajduje się w trybie gotowości do pracy, a zgaśnie symbol startu wskazujący uruchomienie programu i kontynuację pracy.



## Wybór lub skasowanie funkcji pomocniczych w trybie pauzowania

Funkcje pomocnicze można skasować lub wybrać zgodnie z aktualnym etapem programu.

## Dodawanie/wyjmowanie prania w trybie pauzowania

Drzwiczki można otworzyć, jeżeli poziom wody jest ku temu odpowiedni. Symbol blokady drzwiczek będzie świecić aż do momentu, w którym otwarcie drzwiczek stanie się możliwe. Symbol zgaśnie, gdy tylko otwarcie drzwiczek stanie się możliwe. Można dorzucić / wyjąć odzież po otwarciu drzwiczek.

## Blokada drzwiczek

Po zablokowaniu drzwiczek pojawi się symbol blokady zamknięcia drzwiczek. Symbol będzie migać, aż otwarcie drzwiczek stanie się możliwe. Nie należy otwierać drzwiczek na siłę. Symbol zgaśnie, gdy tylko otwarcie drzwiczek stanie się możliwe. Drzwiczki można otworzyć po zgaśnięciu symbolu.

## Blokada dostępu dzieci

Pralkę można ochronić przed manipulowaniem przez dzieci za pomocą specjalnej blokady dostępu dzieci. W takim przypadku nie można wprowadzić zmian w trwającym programie.

**i** Gdy uruchomiona jest blokada dostępu dzieci pralkę można załączać i wyłączać przyciskiem On/Off [Zał./ Wył.] W takim przypadku pralka powróci do wykonywania programu z uruchomioną blokadą dostępu dzieci.

Blokadę dostępu dzieci załącza się przez naciśnięcie 2 i 4 funkcji pomocniczej na 3 s. Na wyświetlaczu pojawi się symbol "C:on" (Blokada dostępu dzieci załączona).

Ten sam symbol zostanie także wyświetlony, po wciśnięciu dowolnego przycisku przy aktywnej blokadzie przed dostępem dzieci.

Aby wyłączyć blokadę klawiszy należy nacisnąć i przytrzymać przez 3 s 2 i 4 przycisk funkcji pomocniczych.

Na wyświetlaczu pojawia się komunikat "C:OFF" (blokada dostępu dzieci wyłączona).

## Zakończenie programu przez skasowanie

Aby skasować program należy nacisnąć przycisk "Start/Pauza/Kasowanie" na 3 sekundy. W czasie kasowania będzie migać symbol startu. Po skasowaniu, symbol odpowiedniego etapu, w którym nastąpiło skasowanie, pozostanie wyświetlony, a na wyświetlaczu pojawi się "End".

## Koniec programu

Po zakończeniu programu symbole istotnych etapów pozostaną wyświetlone, a funkcje pomocnicze, wirowanie i temperatura wybrane przy rozpoczęciu programu pozostaną wybrane. Na wyświetlaczu pojawi się „End” [Koniec].

## 5 Konserwacja i czyszczenie

### Szuflada na detergent

Usunąć z szuflady wszelkie pozostałości detergentu. W tym celu:

1. Nacisnąć zakreskowany punkt przy syfonie w komorze płynu zmiękczającego i pociągnąć w swoim kierunku, aż komora wysunie się z pralki.

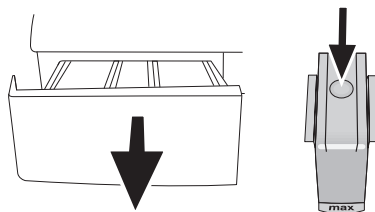

- i** Jeżeli w komorze płynu zmiękczającego zaczyna zbierać się większa niż normalnie ilość mieszaniny wody i płynu, należy wyczyścić syfon.
2. Umyć szufladę dozownika i syfon w umywalce w dużej ilości letniej wody.
  3. Po wyczyszczeniu ponownie umieścić szufladę w obudowie pralki. Sprawdzić, czy syfon znajduje się w pierwotnym położeniu.

### Filtry dopływu wody

Na końcu każdego zaworu dopływu wody z tyłu pralki, a także na końcu każdego węża zasilającego podłączanego do kranu znajduje się filtr. Filtry te zapobiegają przedostawaniu się do wnętrza pralki ciał obcych i brudu z wody. Filtry należy oczyścić, kiedy się zabrudzą.

- Zakręcić krany.

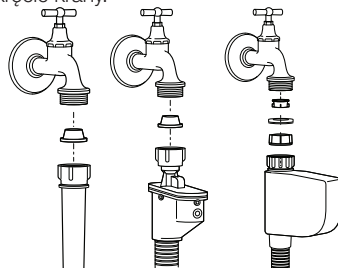

- Zdemontować nakrętki węża zasilającego w celu oczyszczenia filtrów w zaworach dopływowych za pomocą odpowiedniej szczotki.
- Jeśli filtry są bardzo brudne, można je wyjąć szcypcami i oczyścić.
- Filtry na płaskim końcu węży dopływu wody należy wyjąć ręcznie razem z uszczelkami i starannie umyć pod bieżącą wodą.
- Dokładnie umieścić uszczelki i filtry z powrotem na swoim miejscu i ręcznie dokręcić nakrętki węża.

### Spuszczanie pozostałej wody i czyszczenie filtra pompy

Produkt ten jest wyposażony w system filtrów zapewniający możliwość spuszczenia wody, co wydłuża żywotność pompy chroniąc wirnik pompy

przed zapychaniem takimi stałymi elementami, jak guziki, monety czy włókna podczas usuwania wody.

- Jeżeli pralka nie odpompowuje wody, filtr pompy może być zapchany. Należy go czyścić co 2 lata lub gdy ulegnie zapchaniu. Aby wyczyścić filtr należy spuścić wodę.

Ponadto wodę należy całkowicie spuścić w następujących przypadkach:

- przed transportem pralki (np. przy wyprawadźce)
- gdy istnieje ryzyko zamarznięcia

Aby wyczyścić zabrudzony filtr i spuścić wodę;

1- Wyłącz wtyczkę pralki, aby przerwać zasilanie energią elektryczną.

**⚠** W pralce może być woda o temperaturze 90°C. Stać filtr wolno czyścić dopiero po ostudzeniu wody znajdującej się wewnątrz pralki, aby uniknąć niebezpieczeństwa poparzenia.

2- Otworzyć pokrywę filtra. Filtr może składać się z jednej lub dwóch części, zależnie od modelu pralki.

Jeżeli na filtr składają się dwie części, nacisnąć zakładkę na pokrywie filtra i pociągnąć część we własnym kierunku.

Jeżeli filtr składa się z jednej części, przytrzymaj go z obu stron i otwórz pociągając.

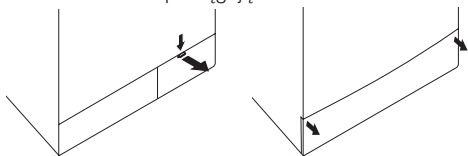

3- Niektóre modele posiadają awaryjny wąż spustowy. W przypadku pozostałych nie jest on dostarczany wraz z pralką.

Jeżeli Państwa produkt posiada awaryjny wąż spustowy, należy wykonać następującą procedurę przedstawioną na poniższym rysunku:

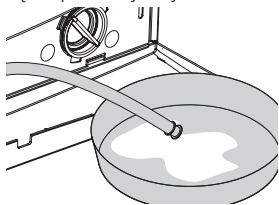

- Wyciągnąć wąż spustowy pompy z obudowy.
- Umieścić długie naczynie pod końcówką węża. Spuścić wodę do zbiornika wyciągając korek z końcówki węża. Jeżeli ilość wody przeznaczony do spuszczenia jest większa niż objętość pojemnika, zatkać korek, wylać wodę i ponownie spuścić wodę.
- Po spuszczeniu wody zatkać korkiem końcówkę węża i umieścić wąż z powrotem na swoim miejscu.

Jeżeli Państwa produkt nie posiada awaryjnego węża spustowego, należy wykonać następującą procedurę przedstawioną na poniższym rysunku:

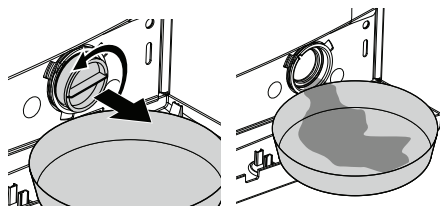

- Umieścić długie naczynie z przodu filtra, aby złapać wodę wypływającą z filtra.
- Poluzować filtr pompy (w kierunku przeciwnym do ruchu wskazówek zegara), aż woda zacznie z niego wypływać. Skierować wypływającą wodę do pojemnika umieszczonego z przodu filtra. Można użyć szmatki do zebrania rozlanej wody.
- Gdy nie ma tam wody, przekręcić filtr pompy aż do całkowitego uwolnienia i wyjąć go.
- Usunąć wszelkie pozostałości wewnątrz filtra, a także włókna, ewentualnie zbierające się wokół wirnika.
- Jeżeli Państwa produkt jest wyposażony we wtrysk wody, należy upewnić się, czy filtr jest umieszczony w obudowie pompy. Nigdy nie używać siły podczas ponownego umieszczania filtra w obudowie. Całkowicie wsunąć filtr w obudowę; w innym wypadku woda może wyciekać z pokrywy filtra.

4- Zamknąć pokrywę filtra.

Zamknąć dwuczęściową pokrywę filtra popychając zakładkę.

Zamknąć jednoczęściową pokrywę filtra umieszczając zakładki na spodzie na swoich miejscach i popychając ich górną część.

## 6 Propozycje rozwiązania problemów

Przyczyna	Wyjaśnienie / Propozycja
Nie można uruchomić lub wybrać programu.	
<ul style="list-style-type: none"> <li>Pralka może być przełączona na tryb autoochrony z uwagi na usterkę infrastruktury (np. napięcie instalacji, ciśnienie wody itp.).</li> </ul>	<ul style="list-style-type: none"> <li>Zresetować pralkę naciskając przycisk "Start/Pauza/Kasowanie" przez 3 sekundy. (patrz, Kasowanie programu)</li> </ul>
Spod pralki wycieka woda.	
<ul style="list-style-type: none"> <li>Być może istnieje problem z węzami lub filtrem pompy.</li> </ul>	<ul style="list-style-type: none"> <li>Upewnić się, że uszczelki w węzach dopływu wody są prawidłowo zamocowane.</li> <li>Szczelnie podłączyć wąż spustowy do kranu.</li> <li>Upewnić się, że filtr pompy jest całkowicie zamknięty.</li> </ul>
Pralka zatrzymuje się na krótko po rozpoczęciu programu.	
<ul style="list-style-type: none"> <li>Pralka może zatrzymać się na chwilę z uwagi na niskie napięcie.</li> </ul>	<ul style="list-style-type: none"> <li>Następnie wznowi działanie, gdy napięcie osiągnie znowu normalny poziom.</li> </ul>
Pralka wiruje w trybie ciągłym. Pozostały czas nie jest odliczany. (Dla modeli z wyświetlaczem)	
<ul style="list-style-type: none"> <li>Pranie w pralce może być nierównomiernie rozłożone.</li> </ul>	<ul style="list-style-type: none"> <li>Automatyczny system korekty wirowania może zostać uruchomiony z uwagi na nierównomierne rozłożenie prania w bębnie pralki.</li> <li>Pranie w bębnie może być nagromadzone w jednym miejscu (zebrane w worku). Pranie należy na nowo rozmieścić w bębnie i odwirować.</li> <li>Pralka nie wiruje, gdy pranie nie jest równomiernie rozłożone w bębnie, aby zapobiec uszkodzeniom pralki oraz jej otoczenia.</li> </ul>
Pralka cały czas pierze. Pozostały czas nie jest odliczany. (Dla modeli z wyświetlaczem)	
<ul style="list-style-type: none"> <li>W przypadku przerwy w odliczaniu na etapie pobierania wody:</li> <li>Czasomierz nie będzie odmierzać czasu, aż pralka nie pobierze prawidłowej ilości wody.</li> <li>W przypadku przerwy w odliczaniu na etapie podgrzewania:</li> <li>Czasomierz nie będzie odmierzać czasu do momentu osiągnięcia wybranej temperatury danego programu.</li> </ul>	<ul style="list-style-type: none"> <li>Pralka odczeka, aż będzie wystarczająca ilość wody, aby uniknąć niedostatecznego efektu prania na skutek wycieku wody. Następnie czasomierz rozpocznie odliczanie czasu.</li> </ul>
<ul style="list-style-type: none"> <li>W przypadku przerwy w odliczaniu na etapie wirowania:</li> <li>Pranie w pralce może być nierównomiernie rozłożone.</li> </ul>	<ul style="list-style-type: none"> <li>Automatyczny system korekty wirowania może zostać uruchomiony z uwagi na nierównomierne rozłożenie prania w bębnie pralki.</li> <li>Pranie w bębnie może być nagromadzone w jednym miejscu (zebrane w worku). Pranie należy na nowo rozmieścić w bębnie i odwirować.</li> <li>Pralka nie wiruje, gdy pranie nie jest równomiernie rozłożone w bębnie, aby zapobiec uszkodzeniom pralki oraz jej otoczenia.</li> </ul>
Z szuflady detergentu wypływa piana?	
<ul style="list-style-type: none"> <li>Użyto zbyt wiele detergentu.</li> </ul>	<ul style="list-style-type: none"> <li>Zmieszaj 1 łyżkę środka zmiękczającego z 1/2 litra wody i wlej do komory prania głównego szuflady na detergent.</li> </ul>

## 7 Dane techniczne

Dane techniczne tego urządzenia, których celem jest zwiększenie jakości produktu, mogą ulec zmianie bez powiadomienia. Rysunki w tej instrukcji są schematyczne i mogą nie w pełni odpowiadać wyglądowi Państwa pralki.

Wartości podane na naklejkach lub w dołączonej dokumentacji stanowią wartości uzyskane w próbach laboratoryjnych zgodnie z obowiązującymi normami. Wartości te mogą ulec zmianie w zależności od warunków eksploatacji oraz otoczenia pralki.

Model	WMB 61242 PT	WMB 61042 PT
Maksymalna waga rzeczy do prania w stanie suchym (kg)	6	6
Wysokość (cm)	84	84
Szerokość (cm)	60	60
Głębokość (cm)	50	50
Ciężar netto ( $\pm 4$ kg)	64	63
Zasilanie (V/Hz)	230 V / 50Hz	230 V / 50Hz
Prąd znamionowy (A)	10	10
Moc całkowita (W)	2200	2200
Szybkość wirowania (obr/min)	1200	1000
Cykl prania – płukania (cykl/min)	52	52
Klasa efektywności energetycznej	A	A
Zużycie energii elektrycznej (kWh/cykl)	0.90	0.90
Klasa efektywności prania	A	A
Klasa efektywności wirowania	B	C
Skuteczność odwadniania (%)	62	62
Zużycie wody (l)	47	47
Średnie roczne zużycie en. elektr. (kWh)	180	180
Średnie roczne zużycie wody (l)	9400	9400
Poziom hałasu prania (dB)	61	61

Poziom hałasu wirowania (dB)

Dane dla programu Bawełna 60C (zgodnie z normą PN-EN 60456) – mogą ulec zmianie bez uprzedniejszego powiadomienia w wyniku ulepszenia produktu.

Rysunki mają charakter schematyczny.

Wartości na etykietach umieszczonych na tym produkcie podanych w załączonej dokumentacji określono w warunkach laboratoryjnych zgodnych z podanymi normami. Mogą one ulegać zmianie w zależności od używania i otoczenia.

## 8 Co zrobić ze starą pralką

---

Starą pralkę należy złomować zgodnie z przepisami ochrony środowiska. To urządzenie jest oznaczone symbolem przekreślonego kontenera na odpady zgodnie z Dyrektywą Europejską 2002/96/WE oraz polską ustawą o zużyтым sprzęcie elektrycznym i elektronicznym.



Takie oznakowanie informuje, że sprzęt ten po okresie jego użytkowania nie może być umieszczany razem z innymi odpadami pochodzącymi z gospodarstwa domowego.

Użytkownik jest zobowiązany do oddania pralki do jednego z punktów prowadzących zbiórkę zużytego sprzętu elektrycznego i elektronicznego. Prowadzący zbieranie, w tym lokalne punkty zbiórki, sklepy oraz gminne jednostki, tworzą odpowiedni system umożliwiający oddanie tego sprzętu.

Właściwe postępowanie ze zużyтым sprzętem elektrycznym i elektronicznym przyczynia się do uniknięcia szkodliwych dla zdrowia ludzi i środowiska naturalnego konsekwencji, wynikających z obecności składników niebezpiecznych oraz niewłaściwego składowania i przetwarzania takiego sprzętu.

Przed przekazaniem pralki na składowisko odpadów gabarytowych należy wyjąć wtyczkę z gniazda, odciąć kabel zasilający i uszkodzić zamek drzwi pralki. Zapobiegnie to możliwym obrażeniom ciała dzieci mogących bawić się zużyтым sprzętem.

### Odzysk opakowania

Pralka jest zapakowana w materiały, które mogą i powinny być poddane procesowi odzysku. Bardzo prosimy o pomoc w ochronie środowiska naturalnego i przekazanie opakowań do punktu zbiórki surowców wtórnych.

### Niebezpieczeństwo

Opakowanie pozostawione w zasięgu dzieci niesie ze sobą niebezpieczeństwo uduszenia się nim w trakcie zabawy!

Wyprodukowano w Turcji

Importer: Beko S.A.

Ul. Cybernetyki 7, 02-677 Warszawa,

[www.beko.com.pl](http://www.beko.com.pl)

										
Pranie ciemnych kolorów	Pranie ciemnych kolorów	Włókna sztuczne	Bawełna:	Pranie wstępne	Pranie główne	Plukanie	Pranie	Wirowanie	Tkaniny delikatne	Czyszczenie z sierści zwierząt domowych
										
Spuszczanie wody	Ochrona przed zagniataniem	Koldry	Blokada dostępu dzieci	Pranie ręczne	Odzież niemowlęca	Cotton Eco (Eko Bawełna )	Wetna	expres 14 Super express	Bielizna	
										
Express dzienny	Zatrzymanie płukania	Start / Pauza	Bez wirowania	Pranie szybkie	Zakończone	Na zimno	Temperatura	Czyszczenie bębna	Dzienna	
										
Mieszane 40	Super 40	Dodatkowe płukanie	Odświeżanie	Koszule	Dżinsy	Odzież sportowa	Zwłoka czasowa	Intensywne	Fasion care	